



**JABO**  **MARMI**  
MARMUR GRANIT AGGLOMARMUR

*Kominki  
Komfortowe*

*Kolekcja 2012*

# LOTARYNGIA

PORTAL MARMUROWY



**JABO**  **MARMI**  
MARMUR GRANIT AGGLOMARMUR



**Obudowa  
LOTARYNGIA**

Wymiary zewnętrzne:  
135 x 95 cm

Materiał:  
elementy kamienia patynowanego  
- marmur naturalny TRAVERTINO ROMANO  
elementy polerowane  
- marmur naturalny MILLY BROWN

Materiał:  
patinated elements  
- natural marble TRAVERTINO ROMANO  
polished elements  
- natural marble MILLY BROWN

Материал:  
элементы из камня ретро  
- натуральный мрамор TRAVERTINO ROMANO  
полированные элементы  
- натуральный мрамор MILLY BROWN

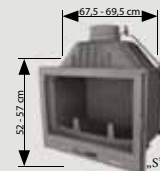

Obudowa Lotaryngia dostosowana jest do wkładów żeliwnych standardowych „S” o wymiarach jak wyżej.

Lotaryngia mantel is suitable for iron cast insert standard „S” sizes as indicated above.

Облицовка Lotaryngia применяется для чугунных топок: стандартных „S” размером как выше.

# NAWARRA

PORTAL MARMUROWY



**JABO**  **MARMI**  
MARMUR GRANIT AGGLOMARMUR



**Obudowa  
NAWARRA**

Wymiary zewnętrzne:  
117 x 95 cm

Materiał:  
elementy polerowane  
- marmur naturalny DAYNO REALE

Materiał:  
polished elements  
- natural marble DAYNO REALE

Материал:  
полированные элементы  
- натуральный мрамор DAYNO REALE

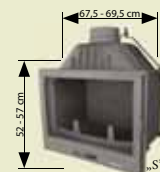

Obudowa Nawarra dostosowana jest do wkładów żeliwnych standardowych „S” o wymiarach jak wyżej.

Nawarra mantel is suitable for iron cast insert standard „S” sizes as indicated above.

Облицовка Nawarra применяется для чугунных топок: стандартных „S” размером как выше.

# BRETANIA

PORTAL MARMUROWY



JABO MARMU  
MARMUR GRANIT AGGLOMARMUR



## Obudowa BRETANIA

Wymiary zewnętrzne:  
130 x 95 cm

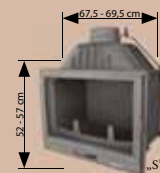

Obudowa Bretania dostosowana jest do wkładów żeliwnych standardowych „S” o wymiarach jak wyżej.

Bretania mantel is suitable for iron cast insert standard „S” sizes as indicated above.

Облицовка Bretania применяется для чугунных топок: стандартных „S” размером как выше.

# KASTYLIA

PORTAL MARMUROWY



JABO MARMU  
MARMUR GRANIT AGGLOMARMUR



## Obudowa KASTYLIA

Wymiary zewnętrzne:  
106 x 90 cm

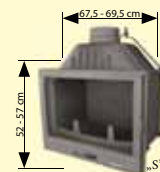

Materiał:  
elementy polerowane  
- marmur naturalny SILVIA YELLOW

Materiał:  
polished elements  
- natural marble SILVIA YELLOW

Материал:  
полированные элементы  
- натуральный мрамор SILVIA YELLOW

Obudowa Kastylija dostosowana jest do wkładów żeliwnych standardowych „S” o wymiarach jak wyżej.

Kastylija mantel is suitable for iron cast insert standard „S” sizes as indicated above.

Облицовка Kastylija применяется для чугунных топок: стандартных „S” размером как выше.

# ALZACJA

PORTAL MARMUROWO - GRANITOWY



**JABO MARMU**  
MARMUR GRANIT AGGLOMARMUR



**Obudowa  
ALZACJA**

Wymiary zewnętrzne:  
106 x 90 cm

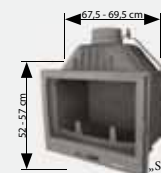

Obudowa Alzacja dostosowana jest do wkładów żeliwnych standardowych „S” o wymiarach jak wyżej.

Alzacja mantel is suitable for iron cast insert standard „S” sizes as indicated above.

Облицовка Alzacja применяется для чугунных топок: стандартных „S” размером как выше.

# SZAMPANIA

PORTAL MARMUROWY



**JABO MARMU**  
MARMUR GRANIT AGGLOMARMUR



**Obudowa  
SZAMPANIA**

Wymiary zewnętrzne:  
130 x 95 cm

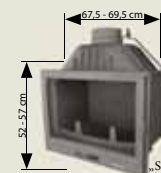

Material:  
elementy kamienia patynowanego  
- marmur naturalny TRAVERTINO ROMANO  
elementy polerowane  
- marmur naturalny PERLADO DARK

Material:  
patinate elements  
- natural marble TRAVERTINO ROMANO  
polished elements  
- natural marble PERLADO DARK

Материал:  
элементы из камня ретро  
- натуральный мрамор TRAVERTINO ROMANO  
полированные элементы  
- натуральный мрамор PERLADO DARK

Obudowa Szampania dostosowana jest do wkładów żeliwnych standardowych „S” o wymiarach jak wyżej.

Szampania mantel is suitable for iron cast insert standard „S” sizes as indicated above.

Облицовка Szampania применяется для чугунных топок: стандартных „S” размером как выше.

# DIAMENT 100 - DAYNO REALE

PORTAL MARMUROWY



JABO MARMUROWY  
MARMUR GRANIT AGGLOMARMUR



Reinforest Gold



Reinforest Green



Reinforest Brown

Material:  
elementy polerowane  
- marmur naturalny DAYNO REALE

Material:  
polished elements  
- natural marble DAYNO REALE

Материал:  
полированные элементы  
- натуральный мрамор DAYNO REALE



Obudowa Diament dostosowana jest do wkładów żeliwnych: standardowych „S” o wymiarach jak wyżej.

Diament mantel is suitable for iron cast inserts: standard „S” sizes as indicated above.

Облицовка Diament применяется для чугунных топок: стандартных „S” размером как выше.

# BELIZE - SUNNY YELLOW

PORTAL MARMUROWY



JABO MARMUROWY  
MARMUR GRANIT AGGLOMARMUR



Rojo Alicante



Olive Brown

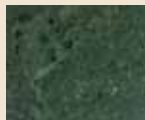

Verde Gwatemala

Material:  
elementy polerowane  
- marmur naturalny SUNNY YELLOW

Material:  
polished elements  
- natural marble SUNNY YELLOW

Материал:  
полированные элементы  
- натуральный мрамор SUNNY YELLOW



Obudowa Belize dostosowana jest do wkładów żeliwnych: standardowych „S” o wymiarach jak wyżej.

Belize mantel is suitable for iron cast inserts: standard „S” sizes as indicated above.

Облицовка Belize применяется для чугунных топок: стандартных „S” размером как выше.

# SEWILLA PS

OBUDOWA Z MARMURU - POLEROWANEGO



JABO MARMUR GRANIT AGGLOMERMUR MARMI



Obudowa  
SEWILLA NX

Material:  
elementy polerowane  
- marmur naturalny DAYNO REALE

Material:  
polished elements  
- natural marble DAYNO REALE

Материал:  
полированные элементы  
- натуральный мрамор DAYNO REALE

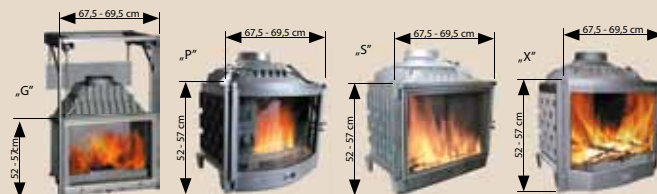

Obudowa Sewilla, zarówno w wersji prostej „P” jak i narożnej „N” dostosowana jest do wkładów żeliwnych: standardowych „S”, panoramicznych „P”, podnoszonych „G”, przyrządkowanych „X” o wymiarach jak wyżej.

Sewilla mantel in straight version „P”, and corner version „N” suitable for iron cast inserts: standard „S”, panoramic „P”, lifted „G”, prismatic „X” sizes as indicated above.

Облицовка Sewilla, как в прямой „P”, так и угловой „N” версиях, применяется для чугунных топок: стандартных „S”, панорамных „P”, подъемных „G”, призматических „X” размером как выше.

# NAZIJA PS

OBUDOWA Z MARMURU - POLEROWANEGO



JABO MARMUR GRANIT AGGLOMERMUR MARMI



Obudowa  
NAZIJA NX

Material:  
elementy polerowane  
- marmur naturalny CARRARA GIOIA

Material:  
polished elements  
- natural marble CARRARA GIOIA

Материал:  
полированные элементы  
- натуральный мрамор CARRARA GIOIA

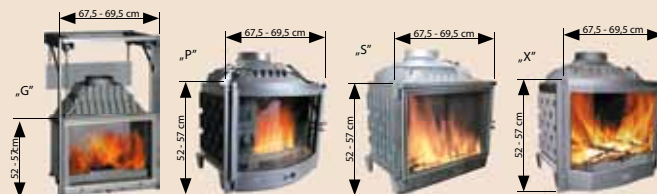

Obudowa Nazija, zarówno w wersji prostej „P” jak i narożnej „N” dostosowana jest do wkładów żeliwnych: standardowych „S”, panoramicznych „P”, podnoszonych „G”, przyrządkowanych „X” o wymiarach jak wyżej.

Nazija mantel in straight version „P”, and corner version „N” suitable for iron cast inserts: standard „S”, panoramic „P”, lifted „G”, prismatic „X” sizes as indicated above.

Облицовка Nazija, как в прямой „P”, так и угловой „N” версиях, применяется для чугунных топок: стандартных „S”, панорамных „P”, подъемных „G”, призматических „X” размером как выше.

# SAN REMO „L”

OBUDOWA Z MARMURU - POLEROWANEGO



**IABO MARMU**  
MARMUR GRANIT AGGLOMERMUR



Materiał:  
elementy polerowane  
- marmur naturalny DAYNO REALE

Materiał:  
polished elements  
- natural marble DAYNO REALE

Материал:  
полированные элементы  
- натуральный мрамор DAYNO REALE

## Obudowa SAN REMO „P”



Dwa rodzaje obudowy San Remo, dostosowane są do dwóch rodzajów wkładów żeliwnych z boczną szybą z prawej strony „P”, lub lewej „L” o wymiarach jak wyżej:

- do wkładu B7 firmy CHEMINEES DIFFUSION
- do wkładu Selenic firmy INVICTA
- do wkładu NORDflam Alba

Two kinds San Remo mantels are suitable for two kinds iron casts inserts with a side glass on the right side „P” or on the left „L” sizes as indicated above.

- for iron cast B7 CHEMINEES DIFFUSION
- for iron cast Selenic INVICTA
- for iron cast NORDflam Alba

Два вида облицовки San Remo применяется для двух видов чугунных топок с боковым окном с правой „P” или левой „L” стороны, размером как выше.

- для топки B7 CHEMINEES DIFFUSION
- для топки Selenic INVICTA
- для топки NORDflam Alba

# TUNIS PP

OBUDOWA Z MARMURU - POLEROWANEGO



**IABO MARMU**  
MARMUR GRANIT AGGLOMERMUR



Materiał:  
elementy polerowane  
- marmur naturalny  
SUNNY LIGHT YELLOW

Materiał:  
polished elements  
- natural marble SUNNY LIGHT YELLOW

Материал:  
полированные элементы  
- натуральный мрамор  
SUNNY LIGHT YELLOW

## Obudowa TUNIS NX

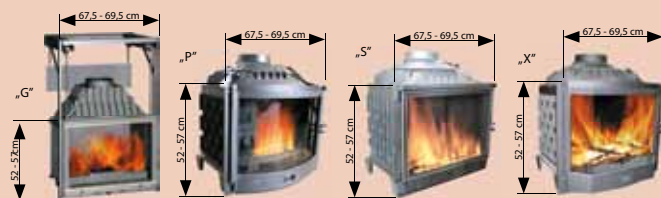

Obudowa Tunis, zarówno w wersji prostej „P” jak i narożnej „N” dostosowana jest do wkładów żeliwnych: standardowych „S”, panoramicznych „P”, podnoszonych „G”, przyrządkowanych „X” o wymiarach jak wyżej.

Tunis mantel in straight version „P”, and corner version „N” suitable for iron cast inserts: standard „S”, panoramic „P”, lifted „G”, prismatic „X” sizes as indicated above.

Облицовка Tunis, как в прямой „P”, так и угловой „N” версиях, применяется для чугунных топок: стандартных „S”, панорамных „P”, подъемных „G”, призматических „X” размером как выше.

# ALEZIO PS

OBUDOWA Z MARMURU - POLEROWANEGO



**JABO MARMU**  
MARMUR GRANIT AGGLOMARMUR



**Obudowa  
ALEZIO NS**

Material:  
elementy polerowane  
- marmur naturalny  
SUNNY LIGHT YELLOW  
- marmur naturalny MARYOLLA

Material:  
polished elements  
- natural marble SUNNY LIGHT YELLOW  
- natural marble MARYOLLA

Материал:  
полированные элементы  
- натуральный мрамор SUNNY LIGHT YELLOW  
- натуральный мрамор MARYOLLA

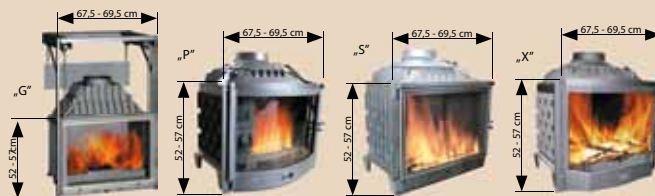

Obudowa Alezio, zarówno w wersji prostej „P” jak i narożnej „N” dostosowana jest do wkładów żeliwnych: standardowych „S”, panoramicznych „P”, podnoszonych „G”, przyrządkowanych „X” o wymiarach jak wyżej.

Alezio mantel in straight version „P”, and corner version „N” suitable for iron cast inserts: standard „S”, panoramic „P”, lifted „G”, prismatic „X” sizes as indicated above.

Облицовка Alezio, как в прямой „P”, так и угловой „N” версиях, применяется для чугунных топок: стандартных „S”, панорамных „P”, подъемных „G”, призматических „X” размером как выше.

# ALISTE PS

OBUDOWA Z MARMURU - POLEROWANEGO

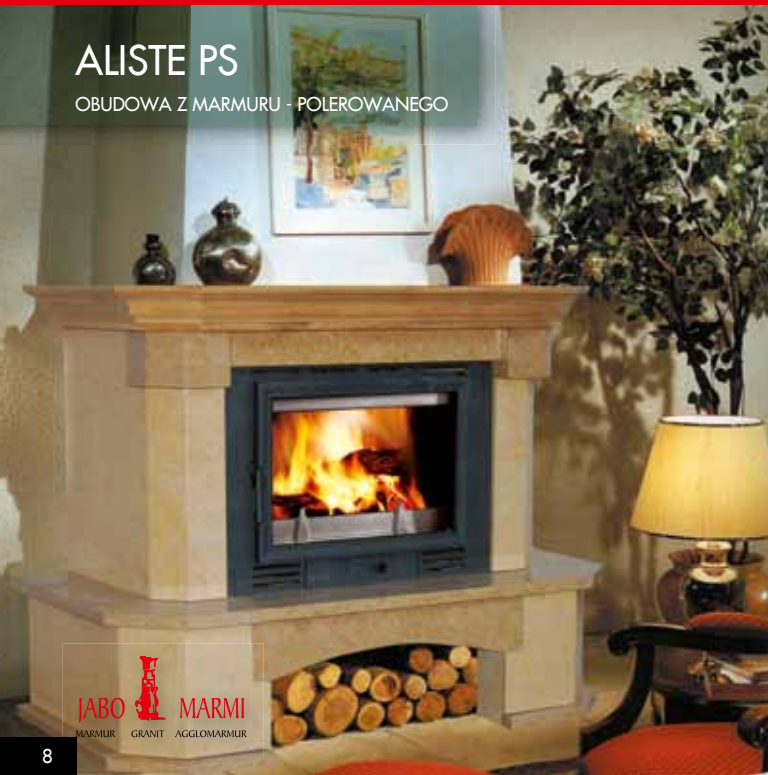

**JABO MARMU**  
MARMUR GRANIT AGGLOMARMUR



**Obudowa  
ALISTE NS**

Material:  
elementy polerowane  
- marmur naturalny SUNNY LIGHT YELLOW  
- marmur naturalny SINAI PEARL

Material:  
polished elements  
- natural marble SUNNY LIGHT YELLOW  
- natural marble SINAI PEARL

Материал:  
полированные элементы  
- натуральный мрамор SUNNY LIGHT YELLOW  
- натуральный мрамор SINAI PEARL



Obudowa Aliste, zarówno w wersji prostej „P” jak i narożnej „N” dostosowana jest do wkładów żeliwnych: standardowych „S”, panoramicznych „P”, podnoszonych „G”, przyrządkowanych „X” o wymiarach jak wyżej.

Aliste mantel in straight version „P”, and corner version „N” suitable for iron cast inserts: standard „S”, panoramic „P”, lifted „G”, prismatic „X” sizes as indicated above.

Облицовка Aliste, как в прямой „P”, так и угловой „N” версиях, применяется для чугунных топок: стандартных „S”, панорамных „P”, подъемных „G”, призматических „X” размером как выше.



# AMANTEA „P”

OBUDOWA Z MARMURU - POLEROWANEGO



JABO MARMU  
MARMUR GRANIT AGGLOMARMUR



Obudowa  
AMANTEA „L”

Materiał:  
elementy polerowane  
- marmur naturalny DAYNO REALE

Materiał:  
polished elements  
- natural marble DAYNO REALE

Материал:  
полированные элементы  
- натуральный мрамор DAYNO REALE



Dwa rodzaje obudowy Amantea, dostosowane są do dwóch rodzajów wkładów żeliwnych z boczną szybą z prawej strony „P”, lub lewej „L” o wymiarach jak wyżej:  
- do wkładu B7 firmy CHEMINEES DIFFUSION  
- do wkładu Selenic firmy INVICTA  
- do wkładu NORDflam Alba

Two kinds Amantea mantels are suitable for two kinds iron casts inserts with a side glass on the right side „P” or on the left „L” sizes as indicated above.  
- for iron cast B7 CHEMINEES DIFFUSION  
- for iron cast Selenic INVICTA  
- for iron cast NORDflam Alba

Два вида облицовки Amantea применяется для двух видов чугунных топок с боковым окном с правой „P” или левой „L” стороны, размером как выше.  
- для топки B7 CHEMINEES DIFFUSION  
- для топки Selenic INVICTA  
- для топки NORDflam Alba

# SOLETO NS

OBUDOWA Z MARMURU - POLEROWANEGO



JABO MARMU  
MARMUR GRANIT AGGLOMARMUR



Obudowa  
SOLETO PS

Materiał:  
elementy polerowane  
- marmur naturalny SINAI PEARL

Materiał:  
polished elements  
- natural marble SINAI PEARL

Материал:  
полированные элементы  
- натуральный мрамор SINAI PEARL



Obudowa Soleto, zarówno w wersji prostej „P” jak i narożnej „N” dostosowana jest do wkładów żeliwnych: standardowych „S”, panoramicznych „P”, podnoszonych „G”, przyrządkowanych „X” o wymiarach jak wyżej.

Soleto mantel in straight version „P”, and corner version „N” suitable for iron cast inserts: standard „S”, panoramic „P”, lifted „G”, prismatic „X” sizes as indicated above.

Облицовка Soleto, как в прямой „P”, так и угловой „N” версиях, применяется для чугунных топок: стандартных „S”, панорамных „P”, подъемных „G”, призматических „X” размером как выше.

## GALATONE PS

OBUDOWA Z MARMURU - POLEROWANEGO



JABO MARMU



Obudowa  
GALATONE NS

Materiał:  
elementy polerowane  
- marmur naturalny ROSSO ALEXANDRA

Materiał:  
polished elements  
- natural marble ROSSO ALEXANDRA

Материал:  
полированные элементы  
- натуральный мрамор ROSSO ALEXANDRA

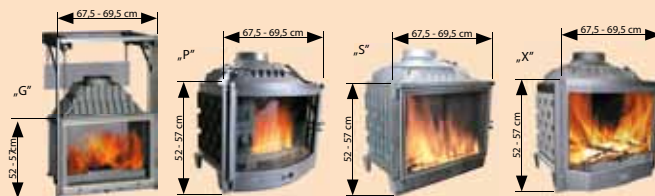

Obudowa Galatone, zarówno w wersji prostej „P” jak i narożnej „N” dostosowana jest do wkładów żeliwnych: standardowych „S”, panoramicznych „P”, podnoszonych „G”, przyrządczych „X” o wymiarach jak wyżej.

Galatone mantel in straight version „P”, and corner version „N” suitable for iron cast inserts: standard „S”, panoramic „P”, lifted „G”, prismatic „X” sizes as indicated above.

Облицовка Galatone, как в прямой „P”, так и угловой „N” версиях, применяется для чугунных топок: стандартных „S”, панорамных „P”, подъемных „G”, призматических „X” размером как выше.

## MATINO PS

OBUDOWA Z MARMURU - POLEROWANEGO



JABO MARMU



Obudowa  
MATINO NS

Materiał:  
elementy polerowane  
- marmur naturalny  
SUNNY LIGHT YELLOW

Materiał:  
polished elements  
- natural marble SUNNY LIGHT YELLOW

Материал:  
полированные элементы  
- натуральный мрамор SUNNY LIGHT YELLOW

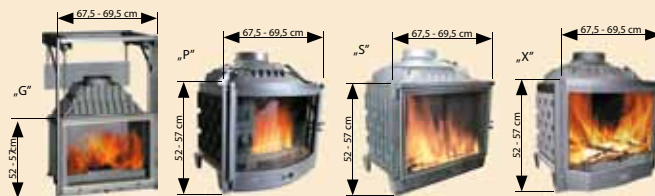

Obudowa Matino, zarówno w wersji prostej „P” jak i narożnej „N” dostosowana jest do wkładów żeliwnych: standardowych „S”, panoramicznych „P”, podnoszonych „G”, przyrządczych „X” o wymiarach jak wyżej.

Matino mantel in straight version „P”, and corner version „N” suitable for iron cast inserts: standard „S”, panoramic „P”, lifted „G”, prismatic „X” sizes as indicated above.

Облицовка Matino, как в прямой „P”, так и угловой „N” версиях, применяется для чугунных топок: стандартных „S”, панорамных „P”, подъемных „G”, призматических „X” размером как выше.

# RAVENNA „L”

OBUDOWA Z MARMURU - POLEROWANEGO



**JABO MARMU**  
MARMUR GRANIT AGGLOMARMUR



**Obudowa RAVENNA „P”**

Materiał:  
elementy polerowane  
- marmur naturalny DAYNO REALE

Materiał:  
polished elements  
- natural marble DAYNO REALE

Материал:  
полированные элементы  
- натуральный мрамор DAYNO REALE



Dwa rodzaje obudowy Ravenna, dostosowane są do dwóch rodzajów wkładów żeliwnych z boczną szybą z prawej strony „P”, lub lewej „L” o wymiarach jak wyżej:  
- do wkładu B7 firmy CHEMINEES DIFFUSION  
- do wkładu Selenic firmy INVICTA  
- do wkładu NORDflam Alba

Two kinds Ravenna mantels are suitable for two kinds iron casts inserts with a side glass on the right side „P” or on the left „L” sizes as indicated above.  
- for iron cast B7 CHEMINEES DIFFUSION  
- for iron cast Selenic INVICTA  
- for iron cast NORDflam Alba

Два вида облицовки Ravenna применяется для двух видов чугунных топок с боковым окном с правой „P” или левой „L” стороны, размером как выше.  
- для топки B7 CHEMINEES DIFFUSION  
- для топки Selenic INVICTA  
- для топки NORDflam Alba

# ANDROMEDA PS

OBUDOWA Z MARMURU - POLEROWANEGO



**JABO MARMU**  
MARMUR GRANIT AGGLOMARMUR



**Obudowa ANDROMEDA NS**

Materiał:  
elementy kamienia polerowanego  
- marmur naturalny DAYNO REALE

Materiał:  
polished elements  
- natural marble DAYNO REALE

Материал:  
полированные элементы  
- натуральный мрамор DAYNO REALE

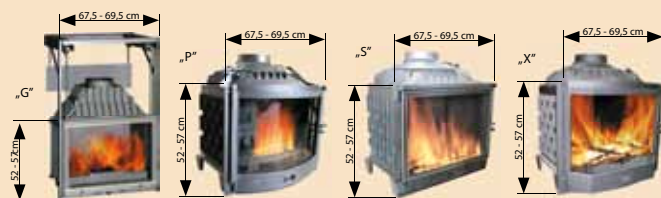

Obudowa Andromeda, zarówno w wersji prostej „P” jak i narożnej „N” dostosowana jest do wkładów żeliwnych: standardowych „S”, panoramicznych „P”, podnoszonych „G”, przyrządczych „X” o wymiarach jak wyżej.

Andromeda mantel in straight version „P”, and corner version „N” suitable for iron cast inserts: standard „S”, panoramic „P”, lifted „G”, prismatic „X” sizes as indicated above.

Облицовка Andromeda, как в прямой „P”, так и угловой „N” версиях, применяется для чугунных топок: стандартных „S”, панорамных „P”, подъемных „G”, призматических „X” размером как выше.

# PEGAZ PS

OBUDOWA Z MARMURU - POLEROWANEGO



JABO MARMU  
MARMUR GRANIT AGGLOMARMUR



Obudowa  
PEGAZ NS

Materiał:  
elementy kamienia polerowanego  
- marmur naturalny BOTTICINO  
- marmur naturalny ROSSO VERONA

Materiał:  
polished elements  
- natural marble BOTTICINO  
- natural marble ROSSO VERONA

Материал:  
полированные элементы  
- натуральный мрамор BOTTICINO  
- натуральный мрамор ROSSO VERONA

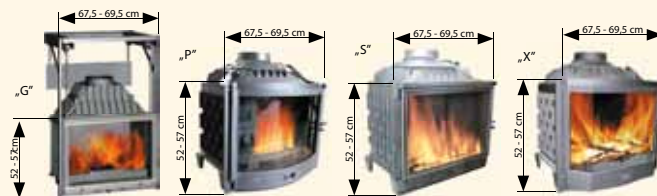

Obudowa Pegaz, zarówno w wersji prostej „P” jak i narożnej „N” dostosowana jest do wkładów żeliwnych: standardowych „S”, panoramicznych „P”, podnoszonych „G”, przyrządczych „X” o wymiarach jak wyżej.

Pegaz mantel in straight version „P”, and corner version „N” suitable for iron cast inserts: standard „S”, panoramic „P”, lifted „G”, prismatic „X” sizes as indicated above.

Облицовка Pegaz, как в прямой „P”, так и угловой „N” версиях, применяется для чугунных топок: стандартных „S”, панорамных „P”, подъемных „G”, призматических „X” размером как выше.

# FENIKS PS

OBUDOWA Z MARMURU - POLEROWANEGO



JABO MARMU  
MARMUR GRANIT AGGLOMARMUR



Obudowa  
FENIKS NS

Materiał:  
elementy kamienia polerowanego  
- marmur naturalny BOTTICINO  
- marmur naturalny MILLY BROWN

Materiał:  
polished elements  
- natural marble BOTTICINO  
- natural marble MILLY BROWN

Материал:  
полированные элементы  
- натуральный мрамор BOTTICINO  
- натуральный мрамор MILLY BROWN



Obudowa Feniks, zarówno w wersji prostej „P” jak i narożnej „N” dostosowana jest do wkładów żeliwnych: standardowych „S”, panoramicznych „P”, podnoszonych „G”, przyrządczych „X” o wymiarach jak wyżej.

Feniks mantel in straight version „P”, and corner version „N” suitable for iron cast inserts: standard „S”, panoramic „P”, lifted „G”, prismatic „X” sizes as indicated above.

Облицовка Feniks, как в прямой „P”, так и угловой „N” версиях, применяется для чугунных топок: стандартных „S”, панорамных „P”, подъемных „G”, призматических „X” размером как выше.

# ORION NS

OBUDOWA Z MARMURU - POLEROWANEGO



**JABO MARMU**  
MARMUR GRANIT AGGLOMARMUR



**Obudowa  
ORION PS**

Materiał:  
elementy kamienia polerowanego  
- marmur naturalny SILVIA YELLOW  
- marmur naturalny OLIVE BROWN

Materiał:  
polished elements  
- natural marble SILVIA YELLOW  
- natural marble OLIVE BROWN

Материал:  
полированные элементы  
- натуральный мрамор SILVIA YELLOW  
- натуральный мрамор OLIVE BROWN

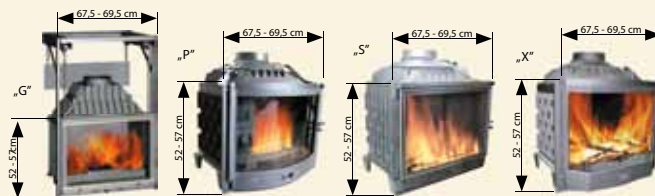

Obudowa Orion, zarówno w wersji prostej „P” jak i narożnej „N” dostosowana jest do wkładów żeliwnych: standardowych „S”, panoramicznych „P”, podnoszonych „G”, przyrządkowanych „X” o wymiarach jak wyżej.

Orion mantel in straight version „P”, and corner version „N” suitable for iron cast inserts: standard „S”, panoramic „P”, lifted „G”, prismatic „X” sizes as indicated above.

Облицовка Orion, как в прямой „P”, так и угловой „N” версиях, применяется для чугунных топок: стандартных „S”, панорамных „P”, подъемных „G”, призматических „X” размером как выше.

# CENTAUR PS

OBUDOWA Z MARMURU - POLEROWANEGO



**JABO MARMU**  
MARMUR GRANIT AGGLOMARMUR



**Obudowa  
CENTAUR NS**

Materiał:  
elementy kamienia polerowanego  
- marmur naturalny BOTTICINO  
- marmur naturalny VERDE GWATEMALA

Materiał:  
polished elements  
- natural marble BOTTICINO  
- natural marble VERDE GWATEMALA

Материал:  
полированные элементы  
- натуральный мрамор BOTTICINO  
- натуральный мрамор VERDE GWATEMALA

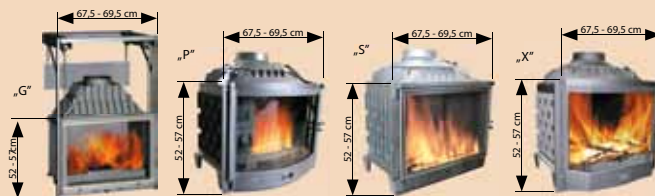

Obudowa Centaur, zarówno w wersji prostej „P” jak i narożnej „N” dostosowana jest do wkładów żeliwnych: standardowych „S”, panoramicznych „P”, podnoszonych „G”, przyrządkowanych „X” o wymiarach jak wyżej.

Centaur mantel in straight version „P”, and corner version „N” suitable for iron cast inserts: standard „S”, panoramic „P”, lifted „G”, prismatic „X” sizes as indicated above.

Облицовка Centaur, как в прямой „P”, так и угловой „N” версиях, применяется для чугунных топок: стандартных „S”, панорамных „P”, подъемных „G”, призматических „X” размером как выше.

# SUEZ PS

OBUDOWA Z MARMURU - POLEROWANEGO



JABO MARMU  
MARMUR GRANIT AGGLOMERMARMUR



Obudowa  
SUEZ NS

Materiał:  
- elementy kamienia polerowanego  
- marmur naturalny BOTTICINO  
- marmur naturalny ROSSO VERONA

Materiał:  
- polished elements  
- natural marble BOTTICINO  
- natural marble ROSSO VERONA

Материал:  
- полированные элементы  
- натуральный мрамор BOTTICINO  
- натуральный мрамор ROSSO VERONA

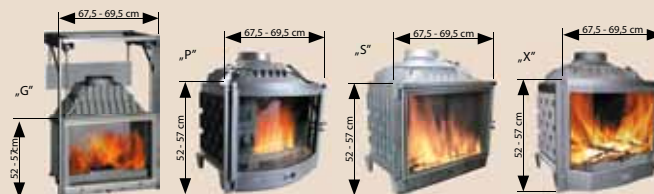

Obudowa Suez, zarówno w wersji prostej „P” jak i narożnej „N” dostosowana jest do wkładów żeliwnych: standardowych „S”, panoramicznych „P”, podnoszonych „G”, przyrzątecznych „X” o wymiarach jak wyżej.

Suez mantel in straight version „P”, and corner version „N” suitable for iron cast inserts: standard „S”, panoramic „P”, lifted „G”, prismatic „X” sizes as indicated above.

Облицовка Suez, как в прямой „P”, так и угловой „N” версиях, применяется для чугунных топок: стандартных „S”, панорамных „P”, подъемных „G”, призматических „X” размером как выше.

# HAWANA PS

OBUDOWA Z MARMURU - POLEROWANEGO



JABO MARMU  
MARMUR GRANIT AGGLOMERMARMUR



Obudowa  
HAWANA NS

Materiał:  
- elementy kamienia polerowanego  
- marmur naturalny DAYNO REALE

Materiał:  
- polished elements  
- natural marble DAYNO REALE

Материал:  
- полированные элементы  
- натуральный мрамор DAYNO REALE



Obudowa Hawana, zarówno w wersji prostej „P” jak i narożnej „N” dostosowana jest do wkładów żeliwnych: standardowych „S”, panoramicznych „P”, podnoszonych „G”, przyrzątecznych „X” o wymiarach jak wyżej.

Hawana mantel in straight version „P”, and corner version „N” suitable for iron cast inserts: standard „S”, panoramic „P”, lifted „G”, prismatic „X” sizes as indicated above.

Облицовка Hawana, как в прямой „P”, так и угловой „N” версиях, применяется для чугунных топок: стандартных „S”, панорамных „P”, подъемных „G”, призматических „X” размером как выше.

# PERSEUSZ PS

OBUDOWA Z MARMURU - POLEROWANEGO



**JABO**  
MARMUR GRANIT AGGLOMARMUR



**Obudowa  
PERSEUSZ NS**

Material:  
elementy kamienia polerowanego  
- marmur naturalny RAIN FOREST BROWN  
- marmur naturalny DAYNO REALE

Material:  
polished elements  
- natural marble RAIN FOREST BROWN  
- natural marble DAYNO REALE

Материал:  
полированные элементы  
- натуральный мрамор RAIN FOREST BROWN  
- натуральный мрамор DAYNO REALE

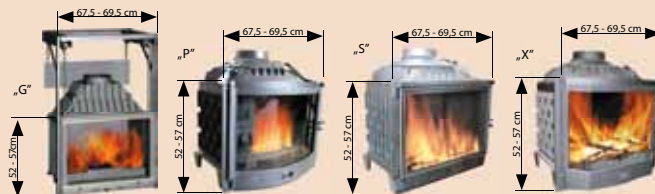

Obudowa Perseusz zarówno w wersji prostej „P” jak i narożnej „N” dostosowana jest do wkładów żeliwnych: standardowych „S”, panoramicznych „P”, podnoszonych „G”, przyzmatycznych „X” o wymiarach jak wyżej.

Perseusz mantel in straight version „P”, and corner version „N” suitable for iron cast inserts: standard „S”, panoramic „P”, lifted „G”, prismatic „X” sizes as indicated above.

Облицовка Perseusz, как в прямой „P”, так и угловой „N” версиях, применяется для чугунных топок: стандартных „S”, панорамных „P”, подъемных „G”, призматических „X” размером как выше.

# CONSUL PX

OBUDOWA Z MARMURU - ŁUPANKA



**JABO**  
MARMUR GRANIT AGGLOMARMUR



**Obudowa  
CONSUL NS**

Material:  
elementy kamienia łupanego  
- marmur naturalny CARRARA  
- marmur naturalny SILVIA YELLOW  
elementy polerowane  
- marmur naturalny CARRARA  
- marmur naturalny DAYNO REALE

Material:  
elements made of splitted stone  
- natural marble CARRARA  
- natural marble SILVIA YELLOW  
polished elements  
- natural marble CARRARA  
- natural marble DAYNO REALE

Материал:  
элементы из колотого камня  
- натуральный мрамор CARRARA  
- натуральный мрамор SILVIA YELLOW  
полированные элементы  
- натуральный мрамор CARRARA  
- натуральный мрамор DAYNO REALE

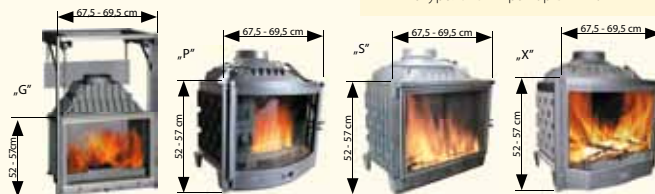

Obudowa Consul, zarówno w wersji prostej „P” jak i narożnej „N” dostosowana jest do wkładów żeliwnych: standardowych „S”, panoramicznych „P”, podnoszonych „G”, przyzmatycznych „X” o wymiarach jak wyżej.

Consul mantel in straight version „P”, and corner version „N” suitable for iron cast inserts: standard „S”, panoramic „P”, lifted „G”, prismatic „X” sizes as indicated above.

Облицовка Consul, как в прямой „P”, так и угловой „N” версиях, применяется для чугунных топок: стандартных „S”, панорамных „P”, подъемных „G”, призматических „X” размером как выше.

# MARCO POLO PS

OBUDOWA Z MARMURU - ŁUPANKA



LABO MARMUR  
MARMUR GRANIT AGGLOMARMUR



Obudowa  
MARCO POLO NX

Materiał:  
elementy kamienia łupanego  
- marmur naturalny TRAVERTINO ROMANO  
elementy polerowane  
- marmur naturalny SILVIA YELLOW

Materiał:  
elements made of split stone  
- natural marble TRAVERTINO ROMANO  
polished elements  
- natural marble SILVIA YELLOW

Материал:  
элементы из колотого камня  
- натуральный мрамор TRAVERTINO ROMANO  
полированные элементы  
- натуральный мрамор SILVIA YELLOW

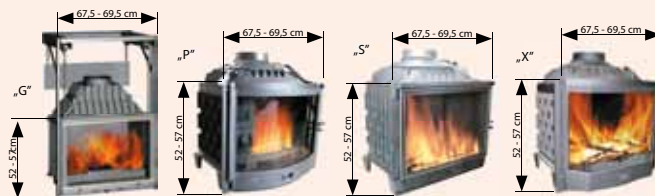

Obudowa Marco Polo, zarówno w wersji prostej „P” jak i narożnej „N” dostosowana jest do wkładów żeliwnych: standardowych „S”, panoramicznych „P”, podnoszonych „G”, przyrzątczych „X” o wymiarach jak wyżej.

Marco Polo mantel in straight version „P”, and corner version „N” suitable for iron cast inserts: standard „S”, panoramic „P”, lifted „G”, prismatic „X” sizes as indicated above.

Облицовка Marco Polo, как в прямой „P”, так и угловой „N” версиях, применяется для чугунных топок: стандартных „S”, панорамных „P”, подъемных „G”, призматических „X” размером как выше.

# AKROPOL PS

OBUDOWA Z MARMURU - ŁUPANKA



LABO MARMUR  
MARMUR GRANIT AGGLOMARMUR



Obudowa  
AKROPOL NX

Materiał:  
elementy kamienia łupanego  
- marmur naturalny TRAVERTINO ROMANO  
elementy polerowane  
- marmur naturalny ROSSO VERONA

Materiał:  
elements made of split stone  
- natural marble TRAVERTINO ROMANO  
polished elements  
- natural marble ROSSO VERONA

Материал:  
элементы из колотого камня  
- натуральный мрамор TRAVERTINO ROMANO  
полированные элементы  
- натуральный мрамор ROSSO VERONA

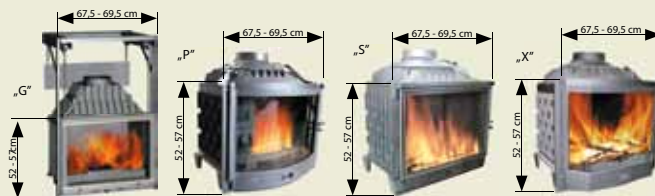

Obudowa Akropol, zarówno w wersji prostej „P” jak i narożnej „N” dostosowana jest do wkładów żeliwnych: standardowych „S”, panoramicznych „P”, podnoszonych „G”, przyrzątczych „X” o wymiarach jak wyżej.

Akropol mantel in straight version „P”, and corner version „N” suitable for iron cast inserts: standard „S”, panoramic „P”, lifted „G”, prismatic „X” sizes as indicated above.

Облицовка Akropol, как в прямой „P”, так и угловой „N” версиях, применяется для чугунных топок: стандартных „S”, панорамных „P”, подъемных „G”, призматических „X” размером как выше.



# WERSAL PS

OBUDOWA Z MARMURU - ŁUPANKA



**JABO MARMU**  
MARMUR GRANIT AGGLOMARMUR



**Obudowa  
WERSAL NX**

Material:  
- elementy kamienia łupanego  
- marmur naturalny TRANI FIORITO  
- elementy polerowane  
- marmur naturalny TRANI FIORITO

Material:  
- elements made of split stone  
- natural marble TRANI FIORITO  
- polished elements  
- natural marble TRANI FIORITO

Материал:  
- элементы из колотого камня  
- натуральный мрамор TRANI FIORITO  
- полированные элементы  
- натуральный мрамор TRANI FIORITO



Obudowa Wersal, zarówno w wersji prostej „P” jak i narożnej „N” dostosowana jest do wkładów żeliwnych: standardowych „S”, panoramicznych „P”, podnoszonych „G”, przyrzątczych „X” o wymiarach jak wyżej.

Wersal mantel in straight version „P”, and corner version „N” suitable for iron cast inserts: standard „S”, panoramic „P”, lifted „G”, prismatic „X” sizes as indicated above.

Облицовка Wersal, как в прямой „P”, так и угловой „N” версиях, применяется для чугунных топок: стандартных „S”, панорамных „P”, подъемных „G”, призматических „X” размером как выше.

# JULIUSZ CEZAR PS

OBUDOWA Z MARMURU - ŁUPANKA



**JABO MARMU**  
MARMUR GRANIT AGGLOMARMUR



**Obudowa  
JULIUSZ CEZAR NX**

Material:  
- elementy kamienia łupanego  
- marmur naturalny CARRARA  
- elementy polerowane  
- marmur naturalny DAYNO REALE

Material:  
- elements made of split stone  
- natural marble CARRARA  
- polished elements  
- natural marble DAYNO REALE

Материал:  
- элементы из колотого камня  
- натуральный мрамор CARRARA  
- полированные элементы  
- натуральный мрамор DAYNO REALE

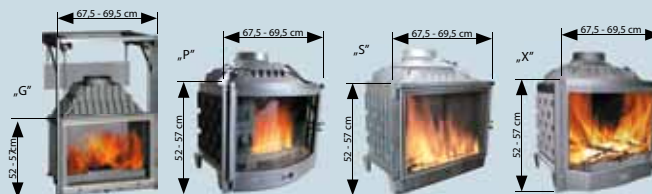

Obudowa Juliusz Cezar, zarówno w wersji prostej „P” jak i narożnej „N” dostosowana jest do wkładów żeliwnych: standardowych „S”, panoramicznych „P”, podnoszonych „G”, przyrzątczych „X” o wymiarach jak wyżej.

Juliusz Cezar mantel in straight version „P”, and corner version „N” suitable for iron cast inserts: standard „S”, panoramic „P”, lifted „G”, prismatic „X” sizes as indicated above.

Облицовка Juliusz Cezar, как в прямой „P”, так и угловой „N” версиях, применяется для чугунных топок: стандартных „S”, панорамных „P”, подъемных „G”, призматических „X” размером как выше.

# ODYSEUSZ NX

OBUDOWA Z MARMURU - ŁUPANKA



JABO MARMUR  
GRANIT AGGLOMARMUR



Obudowa  
ODYSEUSZ PS

Materiał:  
elementy kamienia łupanego  
- marmur naturalny SILVIA YELLOW  
elementy polerowane  
- marmur naturalny ROSSO VERONA

Materiał:  
elements made of splitted stone  
- natural marble SILVIA YELLOW  
polished elements  
- natural marble ROSSO VERONA

Материал:  
элементы из колотого камня  
- натуральный мрамор SILVIA YELLOW  
полированные элементы  
- натуральный мрамор ROSSO VERONA



Obudowa Odyszeusz, zarówno w wersji prostej „P” jak i narożnej „N” dostosowana jest do wkładów żeliwnych: standardowych „S”, panoramicznych „P”, podnoszonych „G”, przyrzątecznych „X” o wymiarach jak wyżej.

Odyszeusz mantel in straight version „P”, and corner version „N” suitable for iron cast inserts: standard „S”, panoramic „P”, lifted „G”, prismatic „X” sizes as indicated above.

Облицовка Odyszeusz, как в прямой „P”, так и угловой „N” версиях, применяется для чугунных топок: стандартных „S”, панорамных „P”, подъемных „G”, призматических „X” размером как выше.

# NAPOLEON PS

OBUDOWA Z MARMURU - ŁUPANKA

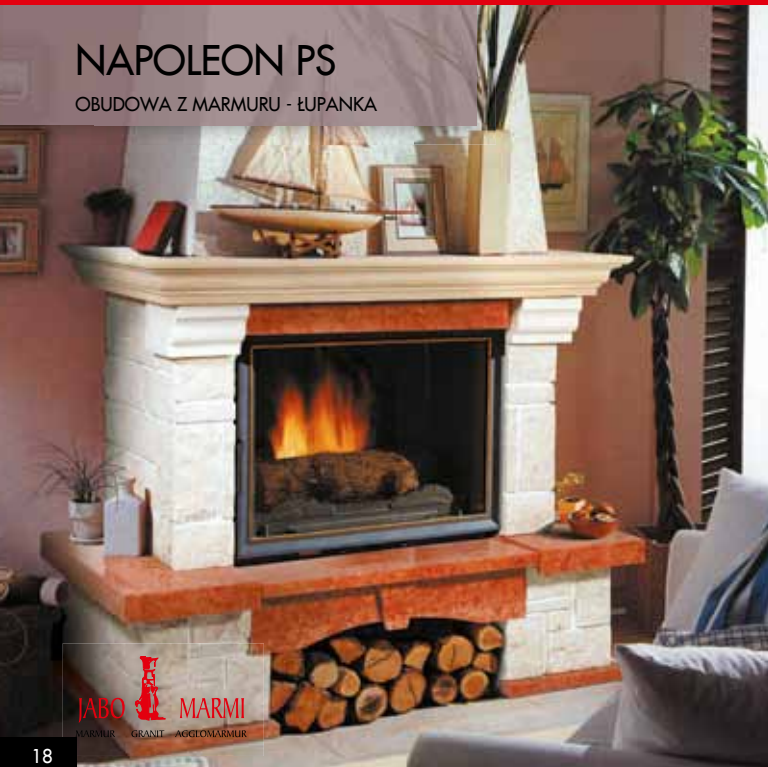

JABO MARMUR  
GRANIT AGGLOMARMUR



Obudowa  
NAPOLEON NX

Materiał:  
elementy kamienia łupanego  
- marmur naturalny BOTTICINO  
elementy polerowane  
- marmur naturalny ROSSO VERONA  
- marmur naturalny BOTTICINO

Materiał:  
elements made of splitted stone  
- natural marble BOTTICINO  
polished elements  
- natural marble ROSSO VERONA  
- natural marble BOTTICINO

Материал:  
элементы из колотого камня  
- натуральный мрамор BOTTICINO  
полированные элементы  
- натуральный мрамор ROSSO VERONA  
- натуральный мрамор BOTTICINO



Obudowa Napoleon, zarówno w wersji prostej „P” jak i narożnej „N” dostosowana jest do wkładów żeliwnych: standardowych „S”, panoramicznych „P”, podnoszonych „G”, przyrzątecznych „X” o wymiarach jak wyżej.

Napoleon mantel in straight version „P”, and corner version „N” suitable for iron cast inserts: standard „S”, panoramic „P”, lifted „G”, prismatic „X” sizes as indicated above.

Облицовка Napoleon, как в прямой „P”, так и угловой „N” версиях, применяется для чугунных топок: стандартных „S”, панорамных „P”, подъемных „G”, призматических „X” размером как выше.

## PALERMO PS

OBUDOWA Z MARMURU - ŁUPANKA



JABO MARMUR  
MARMUR GRANIT AGGLOMERAT



Obudowa  
PALERMO NX

Material:  
elementy kamienia łupanego  
- marmur naturalny AJAX  
elementy polerowane  
- marmur naturalny ROJO ALICANTE

Material:  
elements made of split stone  
- natural marble AJAX  
polished elements  
- natural marble ROJO ALICANTE

Материал:  
элементы из колотого камня  
- натуральный мрамор AJAX  
полированные элементы  
- натуральный мрамор ROJO ALICANTE



Obudowa Palermo, zarówno w wersji prostej „P” jak i narożnej „N” dostosowana jest do wkładów żeliwnych: standardowych „S”, panoramicznych „P”, podnoszonych „G”, przyrzątecznych „X” o wymiarach jak wyżej.

Palermo mantel in straight version „P”, and corner version „N” suitable for iron cast inserts: standard „S”, panoramic „P”, lifted „G”, prismatic „X” sizes as indicated above.

Облицовка Palermo, как в прямой „P”, так и угловой „N” версиях, применяется для чугунных топок: стандартных „S”, панорамных „P”, подъемных „G”, призматических „X” размером как выше.

## LECCE PS

OBUDOWA Z MARMURU - ŁUPANKA



JABO MARMUR  
MARMUR GRANIT AGGLOMERAT



Obudowa  
LECCE NS

Material:  
elementy kamienia łupanego  
- marmur naturalny BOTTICINO  
elementy polerowane  
- marmur naturalny EMPERADOR DARK

Material:  
elements made of split stone  
- natural marble BOTTICINO  
polished elements  
- natural marble EMPERADOR DARK

Материал:  
элементы из колотого камня  
- натуральный мрамор BOTTICINO  
полированные элементы  
- натуральный мрамор EMPERADOR DARK

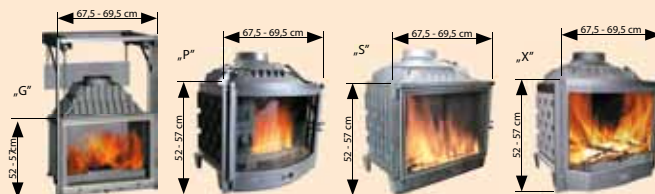

Obudowa Lecce, zarówno w wersji prostej „P” jak i narożnej „N” dostosowana jest do wkładów żeliwnych: standardowych „S”, panoramicznych „P”, podnoszonych „G”, przyrzątecznych „X” o wymiarach jak wyżej.

Lecce mantel in straight version „P”, and corner version „N” suitable for iron cast inserts: standard „S”, panoramic „P”, lifted „G”, prismatic „X” sizes as indicated above.

Облицовка Lecce, как в прямой „P”, так и угловой „N” версиях, применяется для чугунных топок: стандартных „S”, панорамных „P”, подъемных „G”, призматических „X” размером как выше.

# HELIOS PS

OBUDOWA Z MARMURU - ŁUPANEGO



**JABO MARMU**  
MARMUR GRANIT AGGLOMARMUR



**Obudowa HELIOS NS**

Material:  
- elementy kamienia łupanego  
- marmur naturalny BOTTICINO  
- elementy polerowane  
- marmur naturalny ROSSO VERONA  
- marmur naturalny BOTTICINO

Material:  
- elements made of split stone  
- natural marble BOTTICINO  
- polished elements  
- natural marble ROSSO VERONA  
- natural marble BOTTICINO

Материал:  
- элементы из колотого камня  
- натуральный мрамор BOTTICINO  
- полированные элементы  
- натуральный мрамор ROSSO VERONA  
- натуральный мрамор BOTTICINO

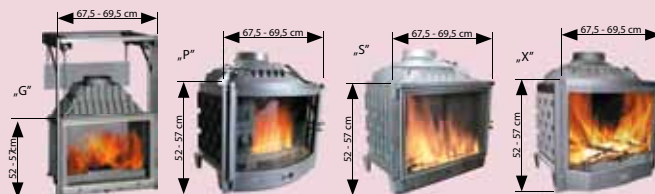

Obudowa Helios, zarówno w wersji prostej „P” jak i narożnej „N” dostosowana jest do wkładów żeliwnych: standardowych „S”, panoramicznych „P”, podnoszonych „G”, przyrzątecznych „X” o wymiarach jak wyżej.

Helios mantel in straight version „P”, and corner version „N” suitable for iron cast inserts: standard „S”, panoramic „P”, lifted „G”, prismatic „X” sizes as indicated above.

Облицовка Helios, как в прямой „P”, так и угловой „N” версиях, применяется для чугунных топок: стандартных „S”, панорамных „P”, подъемных „G”, призматических „X” размером как выше.

# APOLLO NS

OBUDOWA Z MARMURU - ŁUPANEGO



**JABO MARMU**  
MARMUR GRANIT AGGLOMARMUR



**Obudowa APOLLO PS**

Material:  
- elementy kamienia łupanego  
- marmur naturalny SILVIA YELLOW  
- elementy polerowane  
- marmur naturalny ROSSO VERONA

Material:  
- elements made of split stone  
- natural marble SILVIA YELLOW  
- polished elements  
- natural marble ROSSO VERONA

Материал:  
- элементы из колотого камня  
- натуральный мрамор SILVIA YELLOW  
- полированные элементы  
- натуральный мрамор ROSSO VERONA

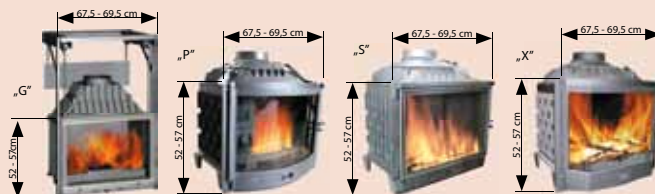

Obudowa Apollo, zarówno w wersji prostej „P” jak i narożnej „N” dostosowana jest do wkładów żeliwnych: standardowych „S”, panoramicznych „P”, podnoszonych „G”, przyrzątecznych „X” o wymiarach jak wyżej.

Apollo mantel in straight version „P”, and corner version „N” suitable for iron cast inserts: standard „S”, panoramic „P”, lifted „G”, prismatic „X” sizes as indicated above.

Облицовка Apollo, как в прямой „P”, так и угловой „N” версиях, применяется для чугунных топок: стандартных „S”, панорамных „P”, подъемных „G”, призматических „X” размером как выше.

# PARYS PS

OBUDOWA Z MARMURU - ŁUPANEGO



**JABO MARMUR**  
MARMUR GRANIT AGLOMARMUR



**Obudowa  
PARYS NS**

Materiał:  
- elementy kamienia łupanego  
- marmur naturalny CARRARA  
- elementy polerowane  
- marmur naturalny DAYNO REALE

Materiał:  
- elements made of splitted stone  
- natural marble CARRARA  
- polished elements  
- natural marble DAYNO REALE

Материал:  
- элементы из колотого камня  
- натуральный мрамор CARRARA  
- полированные элементы  
- натуральный мрамор DAYNO REALE

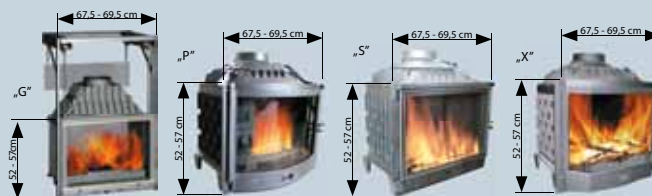

Obudowa Parys, zarówno w wersji prostej „P” jak i narożnej „N” dostosowana jest do wkładów żeliwnych: standardowych „S”, panoramicznych „P”, podnoszonych „G”, przyrzątcznych „X” o wymiarach jak wyżej.

Parys mantel in straight version „P”, and corner version „N” suitable for iron cast inserts: standard „S”, panoramic „P”, lifted „G”, prismatic „X” sizes as indicated above.

Облицовка Parys, как в прямой „P”, так и угловой „N” версиях, применяется для чугунных топок: стандартных „S”, панорамных „P”, подъемных „G”, призматических „X” размером как выше.

# AMBASADOR PP

OBUDOWA Z MARMURU - ŁUPANKA



**JABO MARMUR**  
MARMUR GRANIT AGLOMARMUR



**Obudowa  
AMBASADOR NX**

Materiał:  
- elementy kamienia łupanego  
- marmur naturalny BOTTICINO  
- elementy polerowane  
- marmur naturalny BOTTICINO

Materiał:  
- elements made of splitted stone  
- natural marble BOTTICINO  
- polished elements  
- natural marble BOTTICINO

Материал:  
- элементы из колотого камня  
- натуральный мрамор BOTTICINO  
- полированные элементы  
- натуральный мрамор BOTTICINO

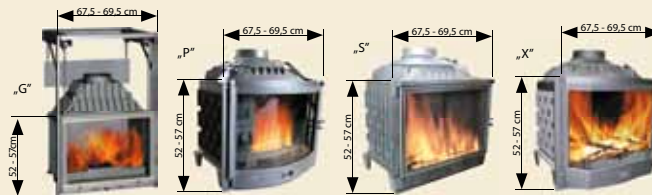

Obudowa Ambassador, zarówno w wersji prostej „P” jak i narożnej „N” dostosowana jest do wkładów żeliwnych: standardowych „S”, panoramicznych „P”, podnoszonych „G”, przyrzątcznych „X” o wymiarach jak wyżej.

Ambasador mantel in straight version „P”, and corner version „N” suitable for iron cast inserts: standard „S”, panoramic „P”, lifted „G”, prismatic „X” sizes as indicated above.

Облицовка Ambassador, как в прямой „P”, так и угловой „N” версиях, применяется для чугунных топок: стандартных „S”, панорамных „P”, подъемных „G”, призматических „X” размером как выше.

# OLIMPIA „L”

OBUDOWA Z MARMURU - PATINATO



JABO MARMU  
MARMUR GRANIT AGGLOMERACJA MARMUR



Obudowa OLIMPIA „P”

Materiał:  
- elementy kamienia patynowanego  
- marmur naturalny SILVIA YELLOW  
- elementy polerowane  
- marmur naturalny ROSSO VERONA

Materiał:  
- patinate elements  
- natural marble SILVIA YELLOW  
- polished elements  
- natural marble ROSSO VERONA

Материал:  
- элементы из камня ретро  
- натуральный мрамор SILVIA YELLOW  
- полированные элементы  
- натуральный мрамор ROSSO VERONA



Dwa rodzaje obudowy Olimpia, dostosowane są do dwóch rodzajów wkładów żeliwnych z boczną szybą z prawej strony „P”, lub lewej „L” o wymiarach jak wyżej:  
- do wkładu B7 firmy CHEMINEES DIFFUSION  
- do wkładu Selenic firmy INVICTA  
- do wkładu NORDflam Alba

Two kinds Olimpia mantels are suitable for two kinds iron casts inserts with a side glass on the right side „P” or on the left „L” sizes as indicated above.  
- for iron cast B7 CHEMINEES DIFFUSION  
- for iron cast Selenic INVICTA  
- for iron cast NORDflam Alba

Два вида облицовки Olimpia применяется для двух видов чугунных топок с боковым окном с правой „P” или левой „L” стороны, размером как выше.  
- для топки B7 CHEMINEES DIFFUSION  
- для топки Selenic INVICTA  
- для топки NORDflam Alba

# NERO „P”

OBUDOWA Z MARMURU - PATINATO



JABO MARMU  
MARMUR GRANIT AGGLOMERACJA MARMUR



Obudowa NERO „L”

Materiał:  
- elementy kamienia patynowanego  
- marmur naturalny TRAVERTINO ROMANO  
- elementy polerowane  
- marmur naturalny PERLADO DARK

Materiał:  
- patinate elements  
- natural marble TRAVERTINO ROMANO  
- polished elements  
- natural marble PERLADO DARK

Материал:  
- элементы из камня ретро  
- натуральный мрамор TRAVERTINO ROMANO  
- полированные элементы  
- натуральный мрамор PERLADO DARK



Dwa rodzaje obudowy Nero, dostosowane są do dwóch rodzajów wkładów żeliwnych z boczną szybą z prawej strony „P”, lub lewej „L” o wymiarach jak wyżej:  
- do wkładu B7 firmy CHEMINEES DIFFUSION  
- do wkładu Selenic firmy INVICTA  
- do wkładu NORDflam Alba

Two kinds Nero mantels are suitable for two kinds iron casts inserts with a side glass on the right side „P” or on the left „L” sizes as indicated above.  
- for iron cast B7 CHEMINEES DIFFUSION  
- for iron cast Selenic INVICTA  
- for iron cast NORDflam Alba

Два вида облицовки Nero применяется для двух видов чугунных топок с боковым окном с правой „P” или левой „L” стороны, размером как выше.  
- для топки B7 CHEMINEES DIFFUSION  
- для топки Selenic INVICTA  
- для топки NORDflam Alba

# PORTO PX

OBUDOWA Z MARMURU - PATINATO



JABO MARMUR GRANIT AGGLOMARMUR



Obudowa  
PORTO NS

Materiał:  
- elementy kamienia patynowanego  
- marmur naturalny BOTTICINO  
- elementy polerowane  
- marmur naturalny OLIVE BROWN

Materiał:  
- patinate elements  
- natural marble BOTTICINO  
- polished elements  
- natural marble OLIVE BROWN

Материал:  
- элементы из камня ретро  
- натуральный мрамор BOTTICINO  
- полированные элементы  
- натуральный мрамор OLIVE BROWN

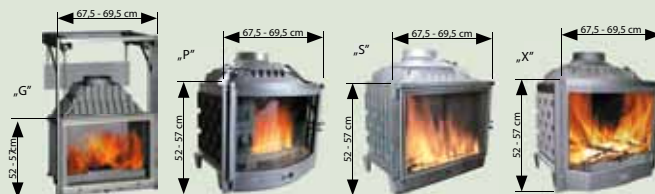

Obudowa Porto, zarówno w wersji prostej „P” jak i narożnej „N” dostosowana jest do wkładów żeliwnych: standardowych „S”, panoramicznych „P”, podnoszonych „G”, przyrzątcznych „X” o wymiarach jak wyżej.

Porto mantel in straight version „P”, and corner version „N” suitable for iron cast inserts: standard „S”, panoramic „P”, lifted „G”, prismatic „X” sizes as indicated above.

Облицовка Porto, как в прямой „P”, так и угловой „N” версиях, применяется для чугунных топок: стандартных „S”, панорамных „P”, подъемных „G”, призматических „X” размером как выше.

# TOTER PS

OBUDOWA Z MARMURU - PATINATO



JABO MARMUR GRANIT AGGLOMARMUR



Obudowa  
TOTER NX

Materiał:  
- elementy kamienia patynowanego  
- marmur naturalny BOTTICINO  
- elementy polerowane  
- marmur naturalny ROJO ALICANTE

Materiał:  
- patinate elements  
- natural marble BOTTICINO  
- polished elements  
- natural marble ROJO ALICANTE

Материал:  
- элементы из камня ретро  
- натуральный мрамор BOTTICINO  
- полированные элементы  
- натуральный мрамор ROJO ALICANTE



Obudowa Toter, zarówno w wersji prostej „P” jak i narożnej „N” dostosowana jest do wkładów żeliwnych: standardowych „S”, panoramicznych „P”, podnoszonych „G”, przyrzątcznych „X” o wymiarach jak wyżej.

Toter mantel in straight version „P”, and corner version „N” suitable for iron cast inserts: standard „S”, panoramic „P”, lifted „G”, prismatic „X” sizes as indicated above.

Облицовка Toter, как в прямой „P”, так и угловой „N” версиях, применяется для чугунных топок: стандартных „S”, панорамных „P”, подъемных „G”, призматических „X” размером как выше.

# MILANO NX

OBUDOWA Z MARMURU - PATINATO



**IABO MARMI**  
MARMUR GRANIT AGGLOMARMUR



**Obudowa MILANO PS**

Material:  
elementy kamienia patynowanego  
- marmur naturalny ROSSO VERONA  
elementy polerowane  
- marmur naturalny ROSALIA LIGHT

Material:  
patinate elements  
- natural marble ROSSO VERONA  
polished elements  
- natural marble ROSALIA LIGHT

Материал:  
элементы из камня ретро  
- натуральный мрамор ROSSO VERONA  
полированные элементы  
- натуральный мрамор ROSALIA LIGHT

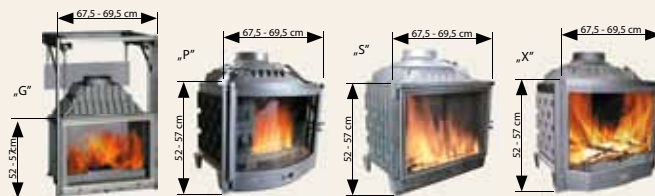

Obudowa Milano, zarówno w wersji prostej „P” jak i narożnej „N” dostosowana jest do wkładów żeliwnych: standardowych „S”, panoramicznych „P”, podnoszonych „G”, przyzmatycznych „X” o wymiarach jak wyżej.

Milano mantel in straight version „P”, and corner version „N” suitable for iron cast inserts: standard „S”, panoramic „P”, lifted „G”, prismatic „X” sizes as indicated above.

Облицовка Milano, как в прямой „P”, так и угловой „N” версиях, применяется для чугунных топок: стандартных „S”, панорамных „P”, подъемных „G”, призматических „X” размером как выше.

# CASABLANCA PS

OBUDOWA Z MARMURU - PATINATO



**IABO MARMI**  
MARMUR GRANIT AGGLOMARMUR



**Obudowa CASABLANCA NX**

Material:  
elementy kamienia patynowanego  
- marmur naturalny BOTTICINO  
elementy polerowane  
- marmur naturalny ROSSO VERONA

Material:  
patinate elements  
- natural marble BOTTICINO  
polished elements  
- natural marble ROSSO VERONA

Материал:  
элементы из камня ретро  
- натуральный мрамор BOTTICINO  
полированные элементы  
- натуральный мрамор ROSSO VERONA

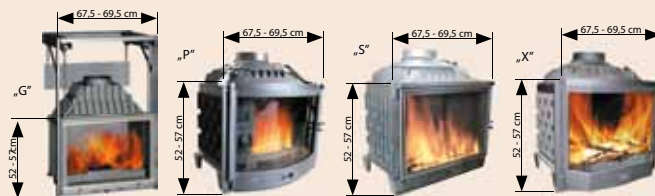

Obudowa Casablanca, zarówno w wersji prostej „P” jak i narożnej „N” dostosowana jest do wkładów żeliwnych: standardowych „S”, panoramicznych „P”, podnoszonych „G”, przyzmatycznych „X” o wymiarach jak wyżej.

Casablanca mantel in straight version „P”, and corner version „N” suitable for iron cast inserts: standard „S”, panoramic „P”, lifted „G”, prismatic „X” sizes as indicated above.

Облицовка Casablanca, как в прямой „P”, так и угловой „N” версиях, применяется для чугунных топок: стандартных „S”, панорамных „P”, подъемных „G”, призматических „X” размером как выше.



# BERGAMO PS

OBUDOWA Z MARMURU - PATINATO



JABO MARMUR  
MARMUR GRANIT AGGLOMARMUR



Obudowa  
BERGAMO NX

Material:  
elementy kamienia patynowanego  
- marmur naturalny ROSALIA LIGHT  
elementy polerowane  
- marmur naturalny ROSSO VERONA

Material:  
patinate elements  
- natural marble ROSALIA LIGHT  
polished elements  
- natural marble ROSSO VERONA

Материал:  
элементы из камня ретро  
- натуральный мрамор ROSALIA LIGHT  
полированные элементы  
- натуральный мрамор ROSSO VERONA

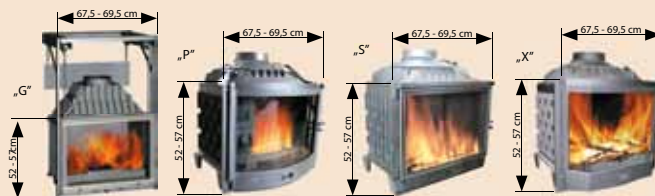

Obudowa Bergamo, zarówno w wersji prostej „P” jak i narożnej „N” dostosowana jest do wkładów żeliwnych: standardowych „S”, panoramicznych „P”, podnoszonych „G”, przyzmatycznych „X” o wymiarach jak wyżej.

Bergamo mantel in straight version „P”, and corner version „N” suitable for iron cast inserts: standard „S”, panoramic „P”, lifted „G”, prismatic „X” sizes as indicated above.

Облицовка Bergamo, как в прямой „P”, так и угловой „N” версиях, применяется для чугунных топок: стандартных „S”, панорамных „P”, подъемных „G”, призматических „X” размером как выше.

# KASJOPEJA PS

OBUDOWA Z MARMURU - PATINATO



JABO MARMUR  
MARMUR GRANIT AGGLOMARMUR



Obudowa  
KASJOPEJA NX

Material:  
elementy kamienia patynowanego  
- marmur naturalny RAIN FOREST BROWN  
elementy polerowane  
- marmur naturalny BOTTICINO

Material:  
patinate elements  
- natural marble RAIN FOREST BROWN  
polished elements  
- natural marble BOTTICINO

Материал:  
элементы из камня ретро  
- натуральный мрамор RAIN FOREST BROWN  
полированные элементы  
- натуральный мрамор BOTTICINO



Obudowa Kasjopeja, zarówno w wersji prostej „P” jak i narożnej „N” dostosowana jest do wkładów żeliwnych: standardowych „S”, panoramicznych „P”, podnoszonych „G”, przyzmatycznych „X” o wymiarach jak wyżej.

Kasjopeja mantel in straight version „P”, and corner version „N” suitable for iron cast inserts: standard „S”, panoramic „P”, lifted „G”, prismatic „X” sizes as indicated above.

Облицовка Kasjopeja, как в прямой „P”, так и угловой „N” версиях, применяется для чугунных топок: стандартных „S”, панорамных „P”, подъемных „G”, призматических „X” размером как выше.

# FLORENCJA NX

OBUDOWA Z MARMURU - PATINATO



JABO MARMUR GRANIT AGGLOMARMUR



Obudowa  
FLORENCJA PS

Materiał:  
elementy kamienia patynowanego  
- marmur naturalny  
SUNNY LIGHT YELLOW  
elementy polerowane  
- marmur naturalny ROJO ALICANTE

Materiał:  
patinate elements  
- natural marble SUNNY LIGHT YELLOW  
polished elements  
- natural marble ROJO ALICANTE

Материал:  
элементы из камня ретро  
- натуральный мрамор SUNNY LIGHT YELLOW  
полированные элементы  
- натуральный мрамор ROJO ALICANTE



Obudowa Florencja, zarówno w wersji prostej „P” jak i narożnej „N” dostosowana jest do wkładów żeliwnych: standardowych „S”, panoramicznych „P”, podnoszonych „G”, przyrządkowanych „X” o wymiarach jak wyżej.

Florence mantel in straight version „P”, and corner version „N” suitable for iron cast inserts: standard „S”, panoramic „P”, lifted „G”, prismatic „X” sizes as indicated above.

Облицовка Флоренция, как в прямой „P”, так и угловой „N” версиях, применяется для чугунных топок: стандартных „S”, панорамных „P”, подъемных „G”, призматических „X” размером как выше.

# DIJON PS

OBUDOWA Z MARMURU - PATINATO



JABO MARMUR GRANIT AGGLOMARMUR



Obudowa  
DIJON NX

Materiał:  
elementy kamienia patynowanego  
- marmur naturalny MOCA CREME  
elementy polerowane  
- marmur naturalny PERLADO DARK

Materiał:  
patinate elements  
- natural marble MOCA CREME  
polished elements  
- natural marble PERLADO DARK

Материал:  
элементы из камня ретро  
- натуральный мрамор MOCA CREME  
полированные элементы  
- натуральный мрамор PERLADO DARK

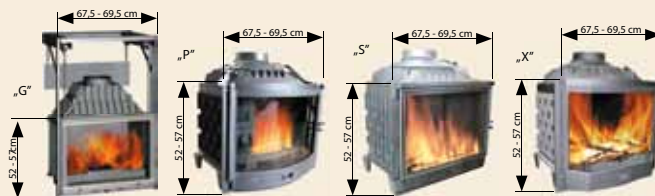

Obudowa Dijon, zarówno w wersji prostej „P” jak i narożnej „N” dostosowana jest do wkładów żeliwnych: standardowych „S”, panoramicznych „P”, podnoszonych „G”, przyrządkowanych „X” o wymiarach jak wyżej.

Dijon mantel in straight version „P”, and corner version „N” suitable for iron cast inserts: standard „S”, panoramic „P”, lifted „G”, prismatic „X” sizes as indicated above.

Облицовка Дижон, как в прямой „P”, так и угловой „N” версиях, применяется для чугунных топок: стандартных „S”, панорамных „P”, подъемных „G”, призматических „X” размером как выше.

# CAPRI PS

OBUDOWA Z MARMURU - PATINATO



JABO MARMU  
MARMUR GRANIT AGGLOMARMUR



Obudowa  
CAPRI NX

Material:  
elementy kamienia patynowanego  
- marmur naturalny SILVIA YELLOW  
elementy polerowane  
- marmur naturalny OLIVE BROWN

Material:  
patinate elements  
- natural marble SILVIA YELLOW  
polished elements  
- natural marble OLIVE BROWN

Материал:  
элементы из камня ретро  
- натуральный мрамор SILVIA YELLOW  
полированные элементы  
- натуральный мрамор OLIVE BROWN



Obudowa Capri, zarówno w wersji prostej „P” jak i narożnej „N” dostosowana jest do wkładów żeliwnych: standardowych „S”, panoramicznych „P”, podnoszonych „G”, przyzmatycznych „X” o wymiarach jak wyżej.

Capri mantel in straight version „P”, and corner version „N” suitable for iron cast inserts: standard „S”, panoramic „P”, lifted „G”, prismatic „X” sizes as indicated above.

Облицовка Capri, как в прямой „P”, так и угловой „N” версиях, применяется для чугунных топок: стандартных „S”, панорамных „P”, подъемных „G”, призматических „X” размером как выше.

# WENECJA PS

OBUDOWA Z MARMURU - PATINATO



JABO MARMU  
MARMUR GRANIT AGGLOMARMUR



Obudowa  
WENECJA NX

Material:  
elementy kamienia patynowanego  
- marmur naturalny TRAVERTINO ROMANO  
elementy polerowane  
- marmur naturalny PERLADO DARK  
- marmur naturalny TRAVERTINO ROMANO

Material:  
patinate elements  
- natural marble TRAVERTINO ROMANO  
polished elements  
- natural marble PERLADO DARK  
- natural marble TRAVERTINO ROMANO

Материал:  
элементы из камня ретро  
- натуральный мрамор TRAVERTINO ROMANO  
полированные элементы  
- натуральный мрамор PERLADO DARK  
- натуральный мрамор TRAVERTINO ROMANO

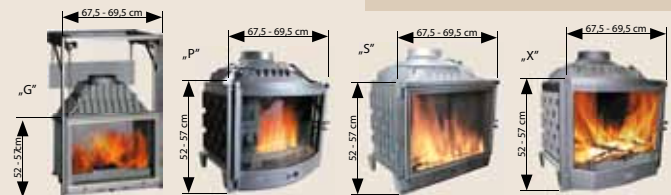

Obudowa Wenecja, zarówno w wersji prostej „P” jak i narożnej „N” dostosowana jest do wkładów żeliwnych: standardowych „S”, panoramicznych „P”, podnoszonych „G”, przyzmatycznych „X” o wymiarach jak wyżej.

Wenecja mantel in straight version „P”, and corner version „N” suitable for iron cast inserts: standard „S”, panoramic „P”, lifted „G”, prismatic „X” sizes as indicated above.

Облицовка Венечья, как в прямой „P”, так и угловой „N” версиях, применяется для чугунных топок: стандартных „S”, панорамных „P”, подъемных „G”, призматических „X” размером как выше.

# TARANTO NS

OBUDOWA Z MARMURU - PATINATO



**IABO**  
MARMUR GRANIT AGGLOMARMUR



**Obudowa  
TARANTO PS**

**Materiał:**  
elementy kamienia patynowanego  
- marmur naturalny BOTTICINO  
elementy polerowane  
- marmur naturalny EMPERADOR DARK

**Materiał:**  
patinate elements  
- natural marble BOTTICINO  
polished elements  
- natural marble EMPERADOR DARK

**Материал:**  
элементы из камня ретро  
- натуральный мрамор BOTTICINO  
полированные элементы  
- натуральный мрамор EMPERADOR DARK

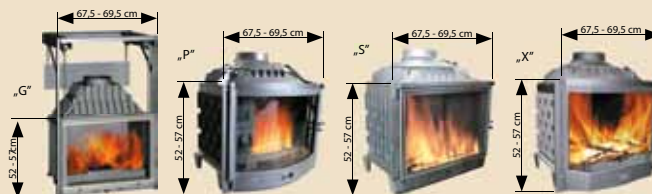

Obudowa Taranto, zarówno w wersji prostej „P” jak i narożnej „N” dostosowana jest do wkładów żeliwnych: standardowych „S”, panoramicznych „P”, podnoszonych „G”, pryzmatycznych „X” o wymiarach jak wyżej.

Taranto mantel in straight version „P”, and corner version „N” suitable for iron cast inserts: standard „S”, panoramic „P”, lifted „G”, prismatic „X” sizes as indicated above.

Облицовка Taranto, как в прямой „P”, так и угловой „N” версиях, применяется для чугунных топок: стандартных „S”, панорамных „P”, подъемных „G”, призматических „X” размером как выше.

# CATANIA PS

OBUDOWA Z MARMURU - PATINATO



**IABO**  
MARMUR GRANIT AGGLOMARMUR



**Obudowa  
CATANIA NX  
+ przystawka dolna**

**Obudowa  
CATANIA NX**

**Obudowa  
CATANIA PS  
+ przystawka dolna  
+ przystawka gorna**

**Obudowa  
CATANIA NX  
+ przystawka dolna**

**Materiał:**  
elementy kamienia patynowanego  
- marmur naturalny MARYOLLA  
elementy polerowane  
- marmur naturalny ROSSO VERONA

**Materiał:**  
patinate elements  
- natural marble MARYOLLA  
polished elements  
- natural marble ROSSO VERONA

**Материал:**  
элементы из камня ретро  
- натуральный мрамор MARYOLLA  
полированные элементы  
- натуральный мрамор ROSSO VERONA

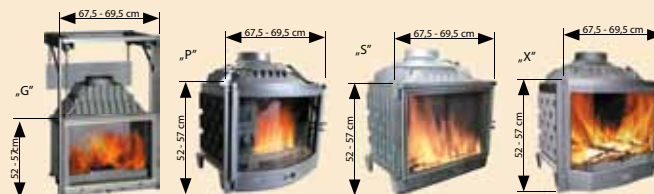

Obudowa Catania, zarówno w wersji prostej „P” jak i narożnej „N” dostosowana jest do wkładów żeliwnych: standardowych „S”, panoramicznych „P”, podnoszonych „G”, pryzmatycznych „X” o wymiarach jak wyżej.

Catania mantel in straight version „P”, and corner version „N” suitable for iron cast inserts: standard „S”, panoramic „P”, lifted „G”, prismatic „X” sizes as indicated above.

Облицовка Catania, как в прямой „P”, так и угловой „N” версиях, применяется для чугунных топок: стандартных „S”, панорамных „P”, подъемных „G”, призматических „X” размером как выше.

# ARES PS

OBUDOWA Z MARMURU - PATINATO



**Obudowa  
ARES NS**

Material:  
- elementy kamienia patynowanego  
- marmur naturalny ROSALIA LIGHT  
- elementy polerowane  
- marmur naturalny ROSSO VERONA

Material:  
- patinate elements  
- natural marble ROSALIA LIGHT  
- polished elements  
- natural marble ROSSO VERONA

Материал:  
- элементы из камня ретро  
- натуральный мрамор ROSALIA LIGHT  
- полированные элементы  
- натуральный мрамор ROSSO VERONA

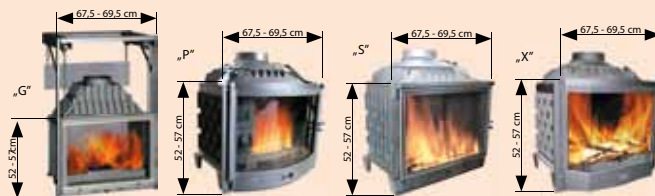

Obudowa Ares, zarówno w wersji prostej „P” jak i narożnej „N” dostosowana jest do wkładów żeliwnych: standardowych „S”, panoramicznych „P”, podnoszonych „G”, przyzmatycznych „X” o wymiarach jak wyżej.

Ares mantel in straight version „P”, and corner version „N” suitable for iron cast inserts: standard „S”, panoramic „P”, lifted „G”, prismatic „X” sizes as indicated above.

Облицовка Ares, как в прямой „P”, так и угловой „N” версиях, применяется для чугунных топок: стандартных „S”, панорамных „P”, подъемных „G”, призматических „X” размером как выше.

# MADRITE PX

OBUDOWA Z MARMURU - PATINATO



**Obudowa  
MADRITE NX**

Material:  
- elementy kamienia patynowanego  
- marmur naturalny SILVIA YELLOW  
- elementy polerowane  
- marmur naturalny VERDE GWATEMALA

Material:  
- patinate elements  
- natural marble SILVIA YELLOW  
- polished elements  
- natural marble VERDE GWATEMALA

Материал:  
- элементы из камня ретро  
- натуральный мрамор SILVIA YELLOW  
- полированные элементы  
- натуральный мрамор VERDE GWATEMALA

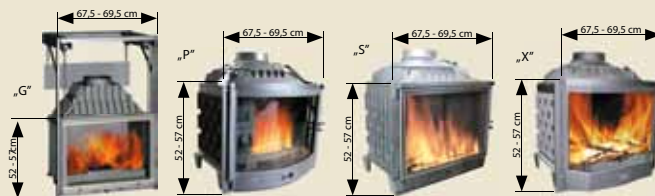

Obudowa Madrite, zarówno w wersji prostej „P” jak i narożnej „N” dostosowana jest do wkładów żeliwnych: standardowych „S”, panoramicznych „P”, podnoszonych „G”, przyzmatycznych „X” o wymiarach jak wyżej.

Madrite mantel in straight version „P”, and corner version „N” suitable for iron cast inserts: standard „S”, panoramic „P”, lifted „G”, prismatic „X” sizes as indicated above.

Облицовка Madrite, как в прямой „P”, так и угловой „N” версиях, применяется для чугунных топок: стандартных „S”, панорамных „P”, подъемных „G”, призматических „X” размером как выше.

# ROMA PS

OBUDOWA Z MARMURU - PATINATO



JABO MARMUR GRANIT MARMU AGLOMARMUR



**Obudowa  
ROMA NS**

Materiał:  
elementy kamienia patynowanego  
- marmur naturalny TRAVERTINO ROMANO  
elementy polerowane  
- marmur naturalny OLIVE BROWN

Materiał:  
patinate elements  
- natural marble TRAVERTINO ROMANO  
polished elements  
- natural marble OLIVE BROWN

Материал:  
элементы из камня ретро  
- натуральный мрамор TRAVERTINO ROMANO  
полированные элементы  
- натуральный мрамор OLIVE BROWN



Obudowa Roma, zarówno w wersji prostej „P” jak i narożnej „N” dostosowana jest do wkładów żeliwnych standardowych „S” o wymiarach jak wyżej.

Roma mantel in straight version „P” and corner version „N” suitable for iron cast insert standard „S”, sizes as indicated above.

Облицовка Roma, как в прямой „P”, так и угловой „N” версиях, применяется для чугунных топок: стандартных „S”, размером как выше.

# SARDYNIA „S”

PORTAL MARMUOWY



JABO MARMUR GRANIT MARMU AGLOMARMUR



**Obudowa  
SARDYNIA „G”**

Materiał:  
elementy polerowane  
- marmur naturalny SYLVIA YELLOW  
- marmur naturalny ROSSO VERONA

Materiał:  
polished elements  
- natural marble SYLVIA YELLOW  
- natural marble ROSSO VERONA

Материал:  
полированные элементы  
- натуральный мрамор SYLVIA YELLOW  
- натуральный мрамор ROSSO VERONA

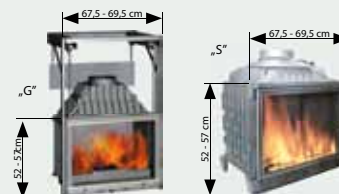

Obudowa Sardinia dostosowana jest do wkładów żeliwnych: standardowych „S”, podnoszonych „G” o wymiarach jak wyżej.

Sardinia mantel is suitable for iron cast inserts: standard „S”, lifted „G” sizes as indicated above.

Облицовка Sardinia применяется для чугунных топок: стандартных „S”, подъемных „G” размером как выше.

# KORSYKA „G”

PORTAL MARMUROWY



JABO MARMUROWY GRANIT AGGLOMARMUR



Obudowa  
KORSYKA „S”

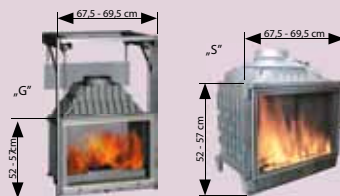

Obudowa Korsyka dostosowana jest do wkładów żeliwnych: standardowych „S”, podnoszonych „G” o wymiarach jak wyżej.

Korsyka mantel is suitable for iron cast inserts: standard „S”, lifted „G” sizes as indicated above.

Облицовка Korsyka применяется для чугунных топок: стандартных „S”, подъемных „G” размером как выше.

Materiał:  
elementy polerowane  
- marmur naturalny DAYNO REALE  
- marmur naturalny ROSSO VERONA

Materiał:  
polished elements  
- natural marble DAYNO REALE  
- natural marble ROSSO VERONA

Материал:  
полированные элементы  
- натуральный мрамор DAYNO REALE  
- натуральный мрамор ROSSO VERONA

# MAJORKA „S”

PORTAL MARMUROWY



JABO MARMUROWY GRANIT AGGLOMARMUR



Obudowa  
MAJORKA „G”

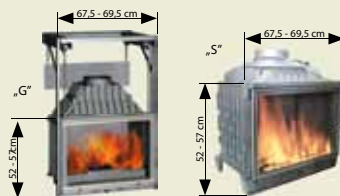

Obudowa Majorka dostosowana jest do wkładów żeliwnych: standardowych „S”, podnoszonych „G” o wymiarach jak wyżej.

Majorka mantel is suitable for iron cast inserts: standard „S”, lifted „G” sizes as indicated above.

Облицовка Majorka применяется для чугунных топок: стандартных „S”, подъемных „G” размером как выше.

Materiał:  
elementy polerowane  
- marmur naturalny SUNNY YELLOW

Materiał:  
polished elements  
- natural marble SUNNY YELLOW

Материал:  
полированные элементы  
- натуральный мрамор SUNNY YELLOW

# IBIZA - ROSSO VERONA

PORTAL MARMUROWY



WBO MARMUR GRANIT MARMU  
AGGLOMARMUR



**Obudowa IBIZA  
Botticino**

Material:  
- polerowany marmur naturalny

Material:  
- polished natural marble

Материал:  
- полированный натуральный мрамор



**Obudowa IBIZA  
Verde Gwatemala**



**Obudowa IBIZA  
Sunny Yellow**



**Obudowa IBIZA  
Olive Brown**



Obudowa Ibiza dostosowana jest do wkładów żeliwnych standardowych „S” o wymiarach jak wyżej.

Ibiza mantel is suitable for iron cast insert standard „S” sizes as indicated above.

Облицовка Ibiza применяется для чугунных топок: стандартных „S” размером как выше.

# IBIZA EMPIRE - MARYOLLA

PORTAL MARMUROWY



WBO MARMUR GRANIT MARMU  
AGGLOMARMUR



**Obudowa IBIZA EMPIRE  
Moca Creme**

Material:  
- polerowany marmur naturalny  
- okucia z mosiądzu

Material:  
- polished natural marble  
- fittings from bronze

Материал:  
- полированный натуральный мрамор  
- Поковки из латуни



**Obudowa IBIZA EMPIRE  
Rosso Verona**



**Obudowa IBIZA EMPIRE  
Sunny Yellow**



**Obudowa IBIZA EMPIRE  
Verde Gwatemala**



Obudowa Ibiza Empire dostosowana jest do wkładów żeliwnych standardowych „S” o wymiarach jak wyżej.

Ibiza Empire mantel is suitable for iron cast insert standard „S” sizes as indicated above.

Облицовка Ibiza Empire применяется для чугунных топок: стандартных „S” размером как выше.



# IBIZA ANTIC - MOCA CREME

PORTAL MATMUROWY



**JABO**  
MARMUR GRANIT AGGLOMARMUR



Obudowa IBIZA ANTIC  
Maryolla



Obudowa IBIZA ANTIC  
Rosso Verona



Obudowa IBIZA ANTIC  
Sunny Yellow



Obudowa IBIZA ANTIC  
Verde Gwatemala



Obudowa Ibiza Antic dostosowana jest do wkładów żeliwnych standardowych „S” o wymiarach jak wyżej.

Ibiza Antic mantel is suitable for iron cast insert standard „S” sizes as indicated above.

Облицовка Ibiza Antic применяется для чугунных топок: стандартных „S” размером как выше.

Material:  
- polerowany marmur naturalny  
- okucia z mosiądzu  
Material:  
- polished natural marble  
- fittings from bronze

Материал:  
- полированный натуральный мрамор  
- Поковки из латуни

# MADERA - MOCA CREME

PORTAL MARMUROWY



**JABO**  
MARMUR GRANIT AGGLOMARMUR



Obudowa MADERA  
Maryolla



Obudowa MADERA  
Rosso Verona



Obudowa MADERA  
Sunny Yellow



Obudowa MADERA  
Verde Gwatemala



Obudowa Madera dostosowana jest do wkładów żeliwnych standardowych „S” o wymiarach jak wyżej.

Madera mantel is suitable for iron cast insert standard „S” sizes as indicated above.

Облицовка Madera применяется для чугунных топок: стандартных „S” размером как выше.

Material:  
- polerowany marmur naturalny  
Material:  
- polished natural marble

Материал:  
- полированный натуральный мрамор

# MADERA ROYAL - VERDE GWATEMALA

PORTAL MARMUROWY



JABO MARMUR  
GRANIT  
AGGLOMARMUR



Obudowa MADERA ROYAL  
Maryolla

Materiał:  
- polerowany marmur naturalny  
- okucia z mosiądzu

Materiał:  
- polished natural marble  
- fittings from bronze

Материал:  
- полированный натуральный мрамор  
- Поковки из латуни



Obudowa MADERA ROYAL  
Rosso Verona



Obudowa MADERA ROYAL  
Sunny Yellow



Obudowa MADERA ROYAL  
Moca Creme



Obudowa Madera Royal dostosowana jest do wkładów żeliwnych standardowych „S” o wymiarach jak wyżej.

Madera Royal mantel is suitable for iron cast insert standard „S” sizes as indicated above.

Облицовка Madera Royal применяется для чугунных топок: стандартных „S” размером как выше.

# MADERA EMPIRE - MARYOLLA

PORTAL MARMUROWY



JABO MARMUR  
GRANIT  
AGGLOMARMUR



Obudowa MADERA EMPIRE  
Moca Creme

Materiał:  
- polerowany marmur naturalny  
- okucia z mosiądzu

Materiał:  
- polished natural marble  
- fittings from bronze

Материал:  
- полированный натуральный мрамор  
- Поковки из латуни



Obudowa MADERA EMPIRE  
Rosso Verona



Obudowa MADERA EMPIRE  
Sunny Yellow



Obudowa MADERA EMPIRE  
Verde Gwatemala



Obudowa Madera Empire dostosowana jest do wkładów żeliwnych standardowych „S” o wymiarach jak wyżej.

Madera Empire mantel is suitable for iron cast insert standard „S” sizes as indicated above.

Облицовка Madera Empire применяется для чугунных топок: стандартных „S” размером как выше.

# MADERA ANTIC - ROSSO VERONA

PORTAL MARMUROWY



IABO MARMUR  
GRANIT  
AGGLOMERMUR



Obudowa MADERA ANTIC  
Maryolla



Obudowa MADERA ANTIC  
Moca Creme



Obudowa MADERA ANTIC  
Sunny Yellow



Obudowa MADERA ANTIC  
Verde Gwatemala



Obudowa Madera Antic dostosowana jest do wkładów żeliwnych standardowych „S” o wymiarach jak wyżej.

Madera Antic mantel is suitable for iron cast insert standard „S” sizes as indicated above.

Облицовка Madera Antic применяется для чугунных топок: стандартных „S” размером как выше.

Material:  
- polerowany marmur naturalny  
- okucia z mosiądzu

Material:  
- polished natural marble  
- fittings from bronze

Материал:  
- полированный натуральный мрамор  
- Поковки из латуни

# MADERA PALACE - SUNNY YELLOW

PORTAL MARMUROWY



IABO MARMUR  
GRANIT  
AGGLOMERMUR



Obudowa MADERA PALACE  
Maryolla



Obudowa MADERA  
PALACE Rosso Verona



Obudowa MADERA  
PALACE Moca Creme



Obudowa MADERA  
PALACE Verde Gwatemala



Obudowa Madera Palace dostosowana jest do wkładów żeliwnych standardowych „S” o wymiarach jak wyżej.

Madera Palace mantel is suitable for iron cast insert standard „S” sizes as indicated above.

Облицовка Madera Palace применяется для чугунных топок: стандартных „S” размером как выше.

Material:  
- polerowany marmur naturalny  
- okucia z mosiądzu

Material:  
- polished natural marble  
- fittings from bronze

Материал:  
- полированный натуральный мрамор  
- Поковки из латуни

# TENERYFA „S” Z BLATEM

PORTAL MARMUROWY



**JABO** **MARMU**  
MARMUR GRANT AGGLOMARMUR



Obudowa  
TENERYFA „S”  
bez blatu

Obudowa  
TENERYFA  
WYSOKA „W” z blatem

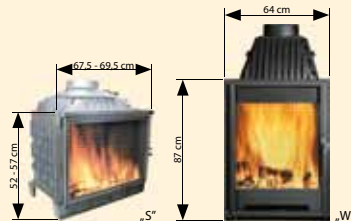

Obudowa Teneryfa dostosowana jest do wkładów żeliwnych: standardowych „S”, i wysokich „W” o wymiarach jak wyżej.

Teneryfa mantel is suitable for iron cast inserts: standard „S”, high „W” sizes as indicated above.

Облицовка Teneryfa применяется для чугунных топок: стандартных „S”, высоких „W” размером как выше.

Material:  
elementy polerowane  
- marmur naturalny SUNNY YELLOW

Material:  
polished elements  
- natural marble SUNNY YELLOW

Материал:  
полированные элементы  
- натуральный мрамор SUNNY YELLOW

Dostępne na zamówienie również w kolorach:  
- ROJO ALICANTE  
- NERO MARQUINA  
- ROSSO ALEXANDRA

Different marble colors available to order only:  
- ROJO ALICANTE  
- NERO MARQUINA  
- ROSSO ALEXANDRA

Доступны в цветной версии:  
- ROJO ALICANTE  
- NERO MARQUINA  
- ROSSO ALEXANDRA



ROJO ALICANTE



NERO MARQUINA



ROSSO ALEXANDRA

# IGNIS

PORTAL MARMUROWY



**JABO** **MARMU**  
MARMUR GRANT AGGLOMARMUR

Material:  
elementy polerowane  
- marmur naturalny BLACK & GOLD  
- marmur naturalny SILVIA YELLOW

Material:  
polished elements  
- natural marble BLACK & GOLD  
- natural marble SILVIA YELLOW

Материал:  
полированные элементы  
- натуральный мрамор BLACK & GOLD  
- натуральный мрамор SILVIA YELLOW

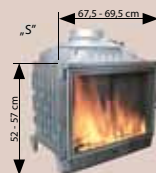

Obudowa Ignis dostosowana jest do wkładów żeliwnych: standardowych „S” o wymiarach jak wyżej.

Ignis mantel is suitable for iron cast inserts: standard „S” sizes as indicated above.

Облицовка Ignis применяется для чугунных топок: стандартных „S” размером как выше.

# PORTAL PRIAM

PORTAL MARMUROWY



**JABO**  **MARMI**  
MARMUR GRANT AGGLOMARMUR

Materiał:  
elementy polerowane  
- marmur naturalny SUNNY LIGHT YEALLO

Materiał:  
polished elements  
- natural marble SUNNY LIGHT YEALLO

Материал:  
полированные элементы  
- натуральный мрамор SUNNY LIGHT YEALLO



Obudowa Priam dostosowana jest do wkładów żeliwnych standardowych „S” o wymiarach jak wyżej.

Priam mantel is suitable for iron cast insert standard „S” sizes as indicated above.

Облицовка Priam применяется для чугунных топок: стандартных „S” размером как выше.

## Portal PRIAM

Wymiary zewnętrzne/Dimensions/Габариты:  
160 x 110 cm

# PORTAL MOZAIKA-KOŁO

PORTAL MARMUROWY



JABO MARMUROWY  
MARMUR GRANIT AGGLOMERMUR

# PORTAL MOZAIKA-OWAL

PORTAL MARMUROWY



JABO MARMUROWY  
MARMUR GRANIT AGGLOMERMUR

Wymiary zewnętrzne/Dimensions/Габариты: 200 x 110 cm

Wymiary zewnętrzne/Dimensions/Габариты: 185 x 135 cm

Każda obudowa posiada motyw ręcznie wykonanej mozaiki z naturalnych marmurów. Każdy motyw jest niepowtarzalnym dziełem sztuki na wykonanie którego artysta potrzebuje ok. 150 godzin pracy! Posiadamy ok. 100 różnych wzorów mozaiki, jedynie po kilka egzemplarzy każdego wzoru, dzięki czemu obudowy kominkowe są unikatowe, niepowtarzalne i wyjątkowe. Kupując taką obudowę kominkową, odbiorca ma pewność, że takich obudów może być tylko kilka na świecie, a jedna z nich właśnie u niego! Oferta ograniczona do stanów magazynowych mozaiki. Okazyjna cena!

Each fireplace mantel has a decorative motif in the form of a mosaic hand-made from natural marbles. Each motif is a unique work of art for creation of which the artist devoted about 150 hours of his time! We offer about 100 different mosaic designs, each of realized only in few copies, and that is why our fireplace mantels of this series are unique, unrepeatable, and rare. Purchasing such fireplace mantel, the customer can be certain that there are only several mantels like that worldwide, and one of them is just in his residence! The offer is limited by our stocks of mosaic decors. Bargain prices!

Каждая облицовка камина украшена мозаичным декором ручной работы из натурального мрамора. Каждый декор – это неповторимое произведение искусства, над созданием которого художник работает около 150 часов! Мы предлагаем около 100 разных узоров мозаики, только по несколько экземпляров каждого узора, поэтому облицовки для камина уникальны, неповторимы и исключительны. Приобретая такую облицовку для камина, покупатель может быть уверен, что таких каминов всего несколько штук в мире и один из них находится у него! Предложение ограничено по количеству складскими запасами мозаики. Продажа по сниженным ценам!



„S”

Obudowa Mozaika dostosowana jest do wkładów żeliwnych standardowych „S” o wymiarach jak wyżej.

Mosaic mantel is suitable for iron cast insert standard „S” sizes as indicated above.

Облицовка из мозаичным декором применяется для чугунных топок: стандартных „S” размером как выше.

Material:

- polerowany marmur naturalny  
EMPERADOR LIGHT
- mozaika marmurowa

Material:

- polished natural marble  
EMPERADOR LIGHT
- marble mosaic

Материал:

- полированный натуральный мрамор  
EMPERADOR LIGHT
- декор мозаичный

DOSTĘPNE WZORY MOTYWU MOZAIKI Z NATURALNYCH MARMURÓW/  
 AVAILABLE DESIGNS THEME OF NATURAL MARBLE MOSAICS/  
 ДОСТУПНЫЕ УЗОРЫ МОЗАИЧНОГО ДЕКОРА ИЗ НАТУРАЛЬНОГО МРАМОРА



Nr kat: 001    Nr kat: 003    Nr kat: 004    Nr kat: 005    Nr kat: 006    Nr kat: 008    Nr kat: 013    Nr kat: 014    Nr kat: 015



Nr kat: 016    Nr kat: 017    Nr kat: 018    Nr kat: 022    Nr kat: 023    Nr kat: 025    Nr kat: 026    Nr kat: 027    Nr kat: 028



Nr kat: 029    Nr kat: 030    Nr kat: 037    Nr kat: 038    Nr kat: 039    Nr kat: 040    Nr kat: 041    Nr kat: 042    Nr kat: 045



Nr kat: 046    Nr kat: 047    Nr kat: 049    Nr kat: 050    Nr kat: 051    Nr kat: 053    Nr kat: 054    Nr kat: 066    Nr kat: 072



Nr kat: 074    Nr kat: 079    Nr kat: 080    Nr kat: 081    Nr kat: 082    Nr kat: 083    Nr kat: 084    Nr kat: 095    Nr kat: 096



Nr kat: 009    Nr kat: 012    Nr kat: 021    Nr kat: 031



Nr kat: 01    Nr kat: 02

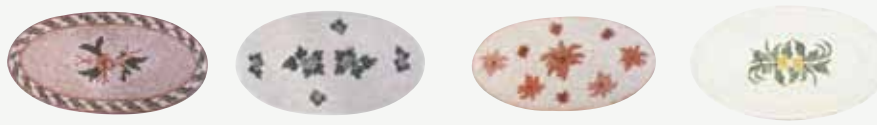

Nr kat: 019    Nr kat: 020    Nr kat: 033    Nr kat: 052

DOSTĘPNOŚĆ WZORÓW MOZAIKI NA:  
 AVAILABLE DESIGNS THEME ON:  
 ДОСТУПНОСТЬ УЗОРОВ МОЗАИКИ НА:



# OBUDOWA RAMKA



~ 100 cm



~ 80 cm

Dostosowana do każdego rodzaju wkładu grzewczego.

Suitable for any iron cast insert.

Приспособлена для каждого рода каменной топки.

**Sposób Zamawiania/Ordering/Как заказывать:**

Kolor kamienia\*/Materil Colour/Цвет камня

Wymiar wkładu grzewczego/Dimensions of the insert/Размер каменной топки ( L x H )



1.



**BOTTICINO**  
Agglomarmur



**GIALLO REALE**  
Agglomarmur



**ARABESCATO BIANCO**  
Agglomarmur

2.



**VERDE GWATEMALA**  
Marmur

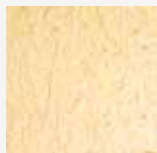

**SILVIA YELLOW**  
Marmur



**RAINBOW**  
Piaskowiec



**MAPPLE RED**  
Granit

3.



**BIANCO GHIACCIO**  
Agglogranit



**DAYNO REALE**  
Marmur



**RAINFORST GREEN**  
Marmur

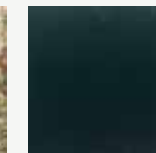

**NERO ASSOLUTO**  
Granit



**ROSSO VERONA**  
Marmur



**ORION BLUE**  
Granit



**KASHMIR GOLD**  
Granit



**NERO PORTORO**  
Agglomarmur



**RAINFORST BROWN**  
Marmur

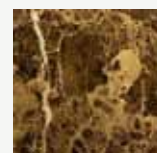

**EMPERADOR DARK**  
Marmur



**TRAVERTINO ROMANO**  
Trawertyn

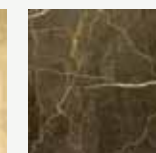

**OLIVE BROWN**  
Marmur



**EMPERADOR LIGHT**  
Marmur

4.



**STAR GALAXY**  
Granit



**BLACK & GOLD**  
Marmur



**ANTIC BROWN**  
Granit



**OTELLO**  
Agglokwarcyt

# LUKRECJA PS

OBUDOWA Z PIASKOWCA - ŁUPANKA



JABO MARMU  
MARMUR GRANIT AGGLOMARMUR



Obudowa  
LUKRECJA NS

Materiał:  
- elementy kamienia łupanego  
- piaskowiec naturalny biały  
- elementy szlifowane  
- piaskowiec naturalny czerwony  
- cegła klinkierowa czerwona

Materiał:  
- elements made of splitted stone  
- natural white sandstone  
- grind elements  
- natural red sandstone  
- red clinker brick

Материал:  
- элементы из колотого камня  
- песчаник натуральный белый  
- шлифованные элементы  
- песчаник натуральный красный  
- красный клинкерный кирпич



Obudowa Lukrecja, zarówno w wersji prostej „P” jak i narożnej „N” dostosowana jest do wkładów żeliwnych standardowych „S” o wymiarach jak wyżej.

Lukrecja mantel in straight version „P” and corner version „N” suitable for iron cast insert standard „S”, sizes as indicated above.

Облицовка Lukrecja, как в прямой „P”, так и угловой „N” версиях, применяется для чугунных топок: стандартных „S”, размером как выше.

# MARTA PS

OBUDOWA Z PIASKOWCA - ŁUPANKA



JABO MARMU  
MARMUR GRANIT AGGLOMARMUR



Obudowa  
MARTA NS

Materiał:  
- elementy kamienia łupanego  
- piaskowiec naturalny żółty  
- elementy szlifowane  
- piaskowiec naturalny żółty  
- cegła klinkierowa czerwona

Materiał:  
- elements made of splitted stone  
- natural yellow sandstone  
- grind elements  
- natural yellow sandstone  
- red clinker brick

Материал:  
- элементы из колотого камня  
- песчаник натуральный желтый  
- шлифованные элементы  
- песчаник натуральный желтый  
- красный клинкерный кирпич



Obudowa Marta, zarówno w wersji prostej „P” jak i narożnej „N” dostosowana jest do wkładów żeliwnych standardowych „S” o wymiarach jak wyżej.

Marta mantel in straight version „P”, and corner version „N” suitable for iron cast insert: standard „S”, sizes as indicated above.

Облицовка Marta, как в прямой „P”, так и угловой „N” версиях, применяется для чугунных топок: стандартных „S”, размером как выше.

# JOWISZ „L”

OBUDOWA Z PIASKOWCA - ŁUPANKA



**IABO**  
MARMUR GRANIT AGGLOMARMUR



**Obudowa  
JOWISZ „P”**

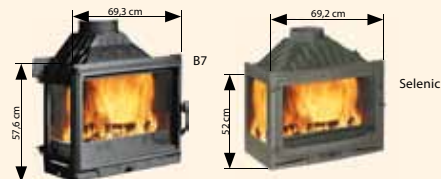

Dwa rodzaje obudowy Jowisz, dostosowane są do dwóch rodzajów wkładów żeliwnych z boczną szybą z prawej strony „P”, lub lewej „L” o wymiarach jak wyżej:  
- do wkładu B7 firmy CHEMINEES DIFFUSION  
- do wkładu Selenic firmy INVICTA.

Two kinds Jowisz mantels are suitable for two kinds iron casts inserts with a side glass on the right side „P” or on the left „L” sizes as indicated above.  
- for iron cast B7 CHEMINEES DIFFUSION  
- for iron cast Selenic INVICTA

Два вида облицовки Jowisz применяется для двух видов чугунных топок с боковым окном с правой „P” или левой „L” стороны, размером как выше.  
- для топки B7 CHEMINEES DIFFUSION  
- для топки Selenic INVICTA

# PAULA PS

OBUDOWA Z PIASKOWCA - ŁUPANKA



**IABO**  
MARMUR GRANIT AGGLOMARMUR



**Obudowa  
PAULA NS**

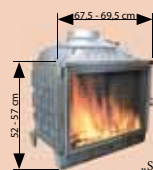

Material:  
elementy kamienia łupanego  
- piaskowiec naturalny żółty  
elementy szlifowane  
- piaskowiec naturalny czerwony

Material:  
elements made of splitted stone  
- natural yellow sandstone  
grind elements  
- natural red sandstone

Материал:  
элементы из колотого камня  
- песчаник натуральный желтый  
шлифованные элементы  
- красный песчаник натуральный

Obudowa Paula, zarówno w wersji prostej „P” jak i narożnej „N” dostosowana jest do wkładów żeliwnych standardowych „S” o wymiarach jak wyżej.

Paula mantel in straight version „P”, and corner version „N” suitable for iron cast insert: standard „S”, sizes as indicated above.

Облицовка Paula, как в прямой „P”, так и угловой „N” версиях, применяется для чугунных топок: стандартных „S”, размером как выше.

# DARIA

OBUDOWA Z PIASKOWCA - ŁUPANKA



JABO MARMU  
MARMUR GRANIT AGGLOMARMUR



Obudowa  
DARIA NS

Material:  
elementy kamienia łupanego  
- piaskowiec naturalny żółty  
elementy polerowane  
- marmur naturalny SUNNY YELLOW

Material:  
elements made of split stone  
- natural yellow sandstone  
polished elements  
- natural marble SUNNY YELLOW

Материал:  
элементы из колотого камня  
- песчаник натуральный желтый  
полированные элементы  
- натуральный мрамор SUNNY YELLOW

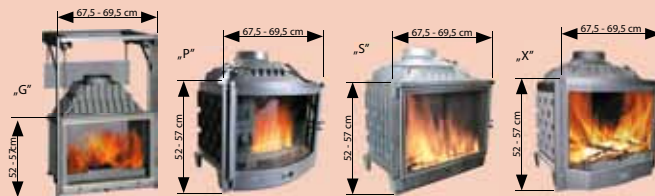

Obudowa Daria, zarówno w wersji prostej „P” jak i narożnej „N” dostosowana jest do wkładów żelaznych: standardowych „S”, panoramicznych „P”, podnoszonych „G”, przyrzątecznych „X” o wymiarach jak wyżej.

Daria mantel in straight version „P”, and corner version „N” suitable for iron cast inserts: standard „S”, panoramic „P”, lifted „G”, prismatic „X” sizes as indicated above.

Облицовка Daria, как в прямой „P”, так и угловой „N” версиях, применяется для чугунных топок: стандартных „S”, панорамных „P”, подъемных „G”, призматических „X” размером как выше.

# ANNA PS

OBUDOWA Z PIASKOWCA - ŁUPANKA



JABO MARMU  
MARMUR GRANIT AGGLOMARMUR



Obudowa  
ANNA NS

Material:  
elementy kamienia łupanego  
- piaskowiec naturalny czerwony  
elementy polerowane  
- marmur naturalny SUNNY YELLOW

Material:  
elements made of split stone  
- natural red sandstone  
polished elements  
- natural marble SUNNY YELLOW

Материал:  
элементы из колотого камня  
- песчаник натуральный красный  
полированные элементы  
- натуральный мрамор SUNNY YELLOW

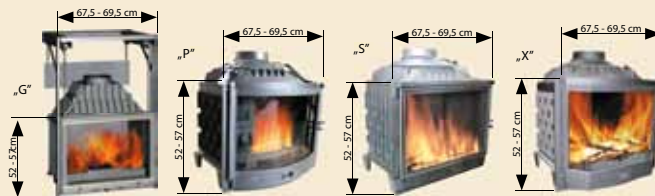

Obudowa Anna, zarówno w wersji prostej „P” jak i narożnej „N” dostosowana jest do wkładów żelaznych: standardowych „S”, panoramicznych „P”, podnoszonych „G”, przyrzątecznych „X” o wymiarach jak wyżej.

Anna mantel in straight version „P”, and corner version „N” suitable for iron cast inserts: standard „S”, panoramic „P”, lifted „G”, prismatic „X” sizes as indicated above.

Облицовка Anna, как в прямой „P”, так и угловой „N” версиях, применяется для чугунных топок: стандартных „S”, панорамных „P”, подъемных „G”, призматических „X” размером как выше.

# NINA PS

OBUDOWA Z PIASKOWCA - ŁUPANKA



JABO MARMUR  
GRANIT AGGLOMERMARMUR



Obudowa  
NINA NS

Material:  
- elementy kamienia łupanego  
- piaskowiec naturalny żółty  
- elementy polerowane  
- marmur naturalny RAINFOREST BROWN

Material:  
- elements made of split stone  
- natural yellow sandstone  
- polished elements  
- natural marble RAINFOREST BROWN

Material:  
- элементы из колотого камня  
- песчаник натуральный желтый  
- полированные элементы  
- натуральный мрамор RAINFOREST BROWN

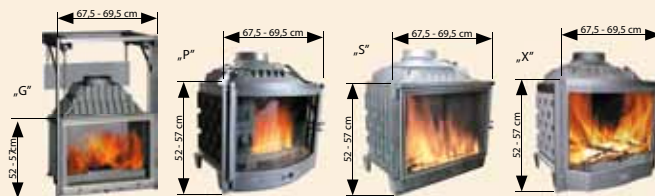

Obudowa Nina, zarówno w wersji prostej „P” jak i narożnej „N” dostosowana jest do wkładów żelwnych: standardowych „S”, panoramicznych „P”, podnoszonych „G”, przyrmatycznych „X” o wymiarach jak wyżej.

Nina mantel in straight version „P”, and corner version „N” suitable for iron cast inserts: standard „S”, panoramic „P”, lifted „G”, prismatic „X” sizes as indicated above.

Облицовка Nina, как в прямой „P”, так и угловой „N” версиях, применяется для чугуных топок: стандартных „S”, панорамных „P”, подъемных „G”, призматических „X” размером как выше.

# LAURA PS

OBUDOWA Z PIASKOWCA - ŁUPANKA



JABO MARMUR  
GRANIT AGGLOMERMARMUR



Obudowa  
LAURA NS

Material:  
- elementy kamienia łupanego  
- piaskowiec naturalny biały  
- elementy polerowane  
- marmur naturalny EMPERADOR DARK

Material:  
- elements made of split stone  
- natural white sandstone  
- polished elements  
- natural marble EMPERADOR DARK

Material:  
- элементы из колотого камня  
- песчаник натуральный белый  
- полированные элементы  
- натуральный мрамор EMPERADOR DARK

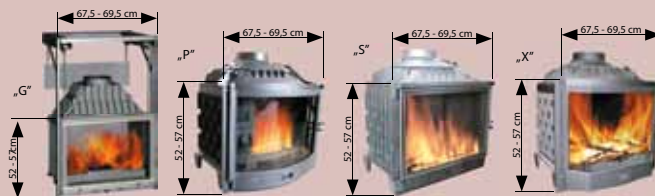

Obudowa Lura, zarówno w wersji prostej „P” jak i narożnej „N” dostosowana jest do wkładów żelwnych: standardowych „S”, panoramicznych „P”, podnoszonych „G”, przyrmatycznych „X” o wymiarach jak wyżej.

Laura mantel in straight version „P”, and corner version „N” suitable for iron cast inserts: standard „S”, panoramic „P”, lifted „G”, prismatic „X” sizes as indicated above.

Облицовка Laura, как в прямой „P”, так и угловой „N” версиях, применяется для чугуных топок: стандартных „S”, панорамных „P”, подъемных „G”, призматических „X” размером как выше.

# VENUS NS

OBUDOWA Z PIASKOWCA - ŁUPANKA



**JABO MARMIR**  
MARMUR GRANIT AGGLOMARMUR



**Obudowa  
VENUS PS**



Obudowa Venus, zarówno w wersji prostej „P” jak i narożnej „N” dostosowana jest do wkładów żeliwnych standardowych „S” o wymiarach jak wyżej.

Venus mantel in straight version „P”, and corner version „N” suitable for iron cast insert: standard „S”, sizes as indicated above.

Облицовка Venus, как в прямой „P”, так и угловой „N” версиях, применяется для чугунных топок: стандартных „S”, размером как выше.

Material:  
elementy kamienia łupanego  
- piaskowiec naturalny biały  
elementy szlifowane  
- piaskowiec naturalny żółty  
- cegła klinkierowa czerwona

Material:  
elements made of split stone  
- natural white sandstone  
grind elements  
- natural yellow sandstone  
- red clinker brick

Материал:  
элементы из колотого камня  
- песокник натуральный белый  
шлифованные элементы  
- песокник натуральный желтый  
- красный клинкерный кирпич

# PRINCESSA PS

OBUDOWA Z PIASKOWCA - ŁUPANKA



**JABO MARMIR**  
MARMUR GRANIT AGGLOMARMUR



**Obudowa  
PRINCESSA NS**



Obudowa Princessa, zarówno w wersji prostej „P” jak i narożnej „N” dostosowana jest do wkładów żeliwnych standardowych „S” o wymiarach jak wyżej.

Princessa mantel in straight version „P”, and corner version „N” suitable for iron cast insert: standard „S”, sizes as indicated above.

Облицовка Princessa, как в прямой „P”, так и угловой „N” версиях, применяется для чугунных топок: стандартных „S”, размером как выше.

Material:  
elementy kamienia łupanego  
- piaskowiec naturalny żółty  
elementy szlifowane  
- piaskowiec naturalny czerwony  
- cegła klinkierowa pomarańczowa

Material:  
elements made of split stone  
- natural yellow sandstone  
grind elements  
- natural red sandstone  
- orange clinker brick

Материал:  
элементы из колотого камня  
- песокник натуральный желтый  
шлифованные элементы  
- песокник натуральный красный  
- апельсиновой клинкерный кирпич

# STELLA PS

OBUDOWA Z PIASKOWCA - ŁUPANKA



JABO MARMUR GRANIT AGGLOMARMUR



Obudowa  
STELLA NS

Materiał:  
- elementy kamienia łupanego  
- piaskowiec naturalny biały  
- elementy szlifowane  
- piaskowiec naturalny biały  
- cegła klinkierowa czerwona

Materiał:  
- elements made of splitted stone  
- natural white sandstone  
- grind elements  
- natural white sandstone  
- red clinker brick

Материал:  
- элементы из колотого камня  
- песчаник натуральный белый  
- шлифованные элементы  
- песчаник натуральный белый  
- красный клинкерный кирпич



Obudowa Stella, zarówno w wersji prostej „P” jak i narożnej „N” dostosowana jest do wkładów żeliwnych standardowych „S” o wymiarach jak wyżej.

Stella mantel in straight version „P”, and corner version „N” suitable for iron cast insert: standard „S”, sizes as indicated above.

Облицовка Stella, как в прямой „P”, так и угловой „N” версиях, применяется для чугунных топок: стандартных „S”, размером как выше.

# MAJA PS

OBUDOWA Z PIASKOWCA - ŁUPANKA



JABO MARMUR GRANIT AGGLOMARMUR



Obudowa  
MAJA NS

Materiał:  
- elementy kamienia łupanego  
- piaskowiec naturalny żółty  
- elementy szlifowane  
- piaskowiec naturalny żółty  
- cegła klinkierowa pomarańczowa

Materiał:  
- elements made of splitted stone  
- natural yellow sandstone  
- grind elements  
- natural yellow sandstone  
- orange clinker brick

Материал:  
- элементы из колотого камня  
- песчаник натуральный желтый  
- шлифованные элементы  
- песчаник натуральный желтый  
- апельсиновой клинкерный кирпич



Obudowa Maja, zarówno w wersji prostej „P” jak i narożnej „N” dostosowana jest do wkładów żeliwnych standardowych „S” o wymiarach jak wyżej.

Maja mantel in straight version „P”, and corner version „N” suitable for iron cast insert: standard „S”, sizes as indicated above.

Облицовка Maja, как в прямой „P”, так и угловой „N” версиях, применяется для чугунных топок: стандартных „S”, размером как выше.

**SCHEMATY OBUDÓW Z PIASKÓWCA,  
MARMURU ŁUPANEGO ORAZ  
MARMURU PATYNOWANEGO**

**SCHEMATY DO  
OBUDÓW Z MARMURÓW  
POLEROWANYCH**

Obudowa narożna

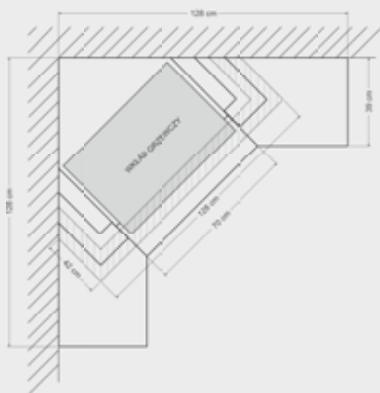

Obudowa prosta

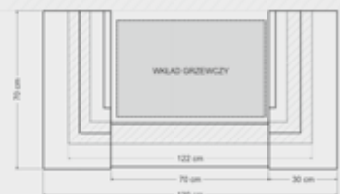

Obudowa narożna

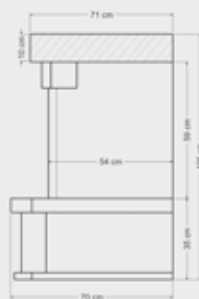
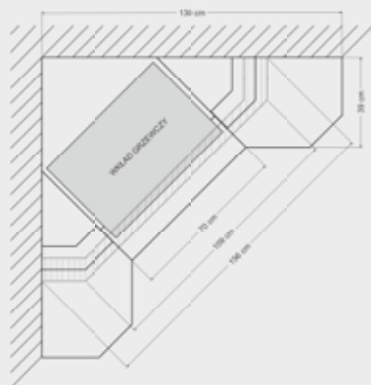

Obudowa prosta

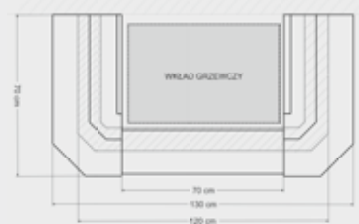



**1 BELKA PROSTA - PS**  
WAGA: 11kg



**BELKA PROSTA - PS**  
dostosowana jest do obudów:  
beam suitable for mantels:

балка приспособленная к облицовке:

LUKRECJA, MARTA, VENUS, PRINCESSA, STELLA, MAJA, PAULA, JOWISZ, AMBASADOR, CONSUL, MARCO POLO, AKROPOL, WERSAL, JULIUSZ CEZAR, ODYSEUSZ, NAPOLEON, PALERMO, HELIOS, APOLLO, PARYS, PORTO, CAPRI, MILANO, CASABLANCA, BERGAMO, MADRITE, FLORENCJA, ARES, WENECJA, LECCE, TARANTO, CATANIA, ROMA, NERO, OLIMPIA, SAN REMO.

**2 BELKA NAROŻNA - NS**  
WAGA: 9kg



**BELKA NAROŻNA - NS**  
dostosowana jest do obudów:  
beam suitable for mantels:

балка приспособленная к облицовке:

LUKRECJA, MARTA, VENUS, PRINCESSA, STELLA, MAJA, PAULA, AMBASADOR, CONSUL, MARCO POLO, AKROPOL, WERSAL, JULIUSZ CEZAR, ODYSEUSZ, NAPOLEON, HELIOS, APOLLO, PARYS, PORTO, CAPRI, MILANO, CASABLANCA, BERGAMO, MADRITE, FLORENCJA, ARES, WENECJA, LECCE, TARANTO, CATANIA, ROMA, HAWANA.

**3 BELKA RAMIENNA - PS**  
WAGA: 10kg

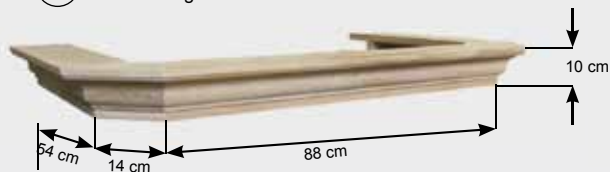

**BELKA RAMIENNA - PS**  
dostosowana jest do obudów:  
beam suitable for mantels:

балка приспособленная к облицовке:

TOTER, DIJON, TUNIS, SEWILLA, SUEZ, NAZIJA, ALEZIO, ALISTE, GALATONE, MATINO, SOLETO.

**4 BELKA ROZWARTA - NS**  
WAGA: 8kg

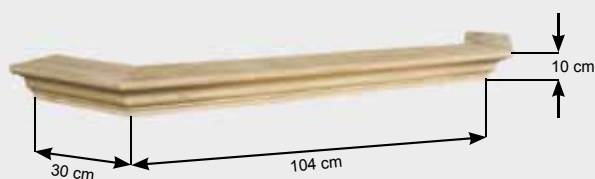

**BELKA ROZWARTA - NS**  
dostosowana jest do obudów:  
beam suitable for mantels:

балка приспособленная к облицовке:

PALERMO, SEWILLA, TUNIS, TOTER, DIJON, SUEZ, NAZIJA, ALEZIO, ALISTE, GALATONE, MATINO, SOLETO.

**5 BELKA PROSTA MNIEJSZA - PS**  
WAGA: 10kg



**BELKA PROSTA MNIEJSZA - PS**  
dostosowana jest do obudów:  
beam suitable for mantels:  
балка приспособленная к облицовке:

DARIA, ANNA, NINA, LAURA.

**6 BELKA NAROŻNA MNIEJSZA - NS**  
WAGA: 9kg



**BELKA NAROŻNA MNIEJSZA - NS**  
dostosowana jest do obudów:  
beam suitable for mantels:  
балка приспособленная к облицовке:

DARIA, ANNA, NINA, LAURA.

**7** BELKA SKRZYNKOWA - PS  
WAGA: 14kg



**BELKA SKRZYNKOWA - PS**  
dostosowana jest do obudów:  
beam suitable for mantels:  
балка приспособленная к облицовке:

RAVENNA, AMANTEA.

**8** BELKA SKRZYNKOWA MNIEJSZA - PS  
WAGA: 12kg



**BELKA SKRZYNKOWA - PS**  
dostosowana jest do obudów:  
beam suitable for mantels:  
балка приспособленная к облицовке:

ANDROMEDA, PEGAZ, FENIKS, ORION, CENTAUR,  
PERSEUSZ, WEGA, KASJOPEJA.

**9** BELKA SKRZYNKOWA ROZWARTA - NS  
WAGA: 8kg

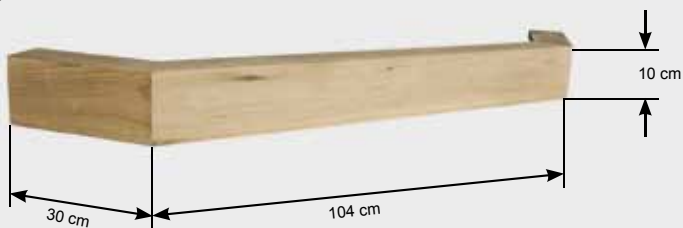

**BELKA SKRZYNKOWA ROZWARTA - NS**  
dostosowana jest do obudów:  
beam suitable for mantels:  
балка приспособленная к облицовке:

ANDROMEDA, PEGAZ, FENIKS, ORION, CENTAUR,  
PERSEUSZ, WEGA, KASJOPEJA.

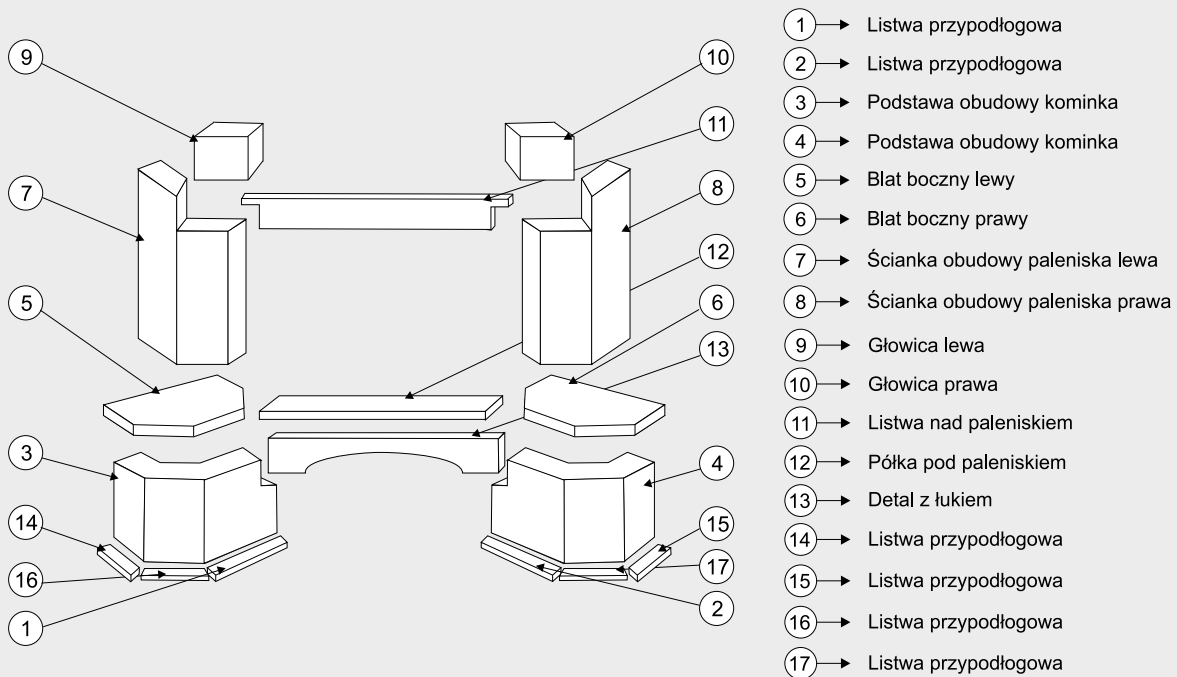

- ① → Listwa przypodłogowa
- ② → Listwa przypodłogowa
- ③ → Podstawa obudowy kominka
- ④ → Podstawa obudowy kominka
- ⑤ → Błat boczny lewy
- ⑥ → Błat boczny prawy
- ⑦ → Ścianka obudowy paleniska lewa
- ⑧ → Ścianka obudowy paleniska prawa
- ⑨ → Głowica lewa
- ⑩ → Głowica prawa
- ⑪ → Listwa nad paleniskiem
- ⑫ → Półka pod paleniskiem
- ⑬ → Detal z łukiem
- ⑭ → Listwa przypodłogowa
- ⑮ → Listwa przypodłogowa
- ⑯ → Listwa przypodłogowa
- ⑰ → Listwa przypodłogowa



**PRZYKŁADOWY SCHEMAT MONTAŻU**

**FORMA PAKOWANIA**



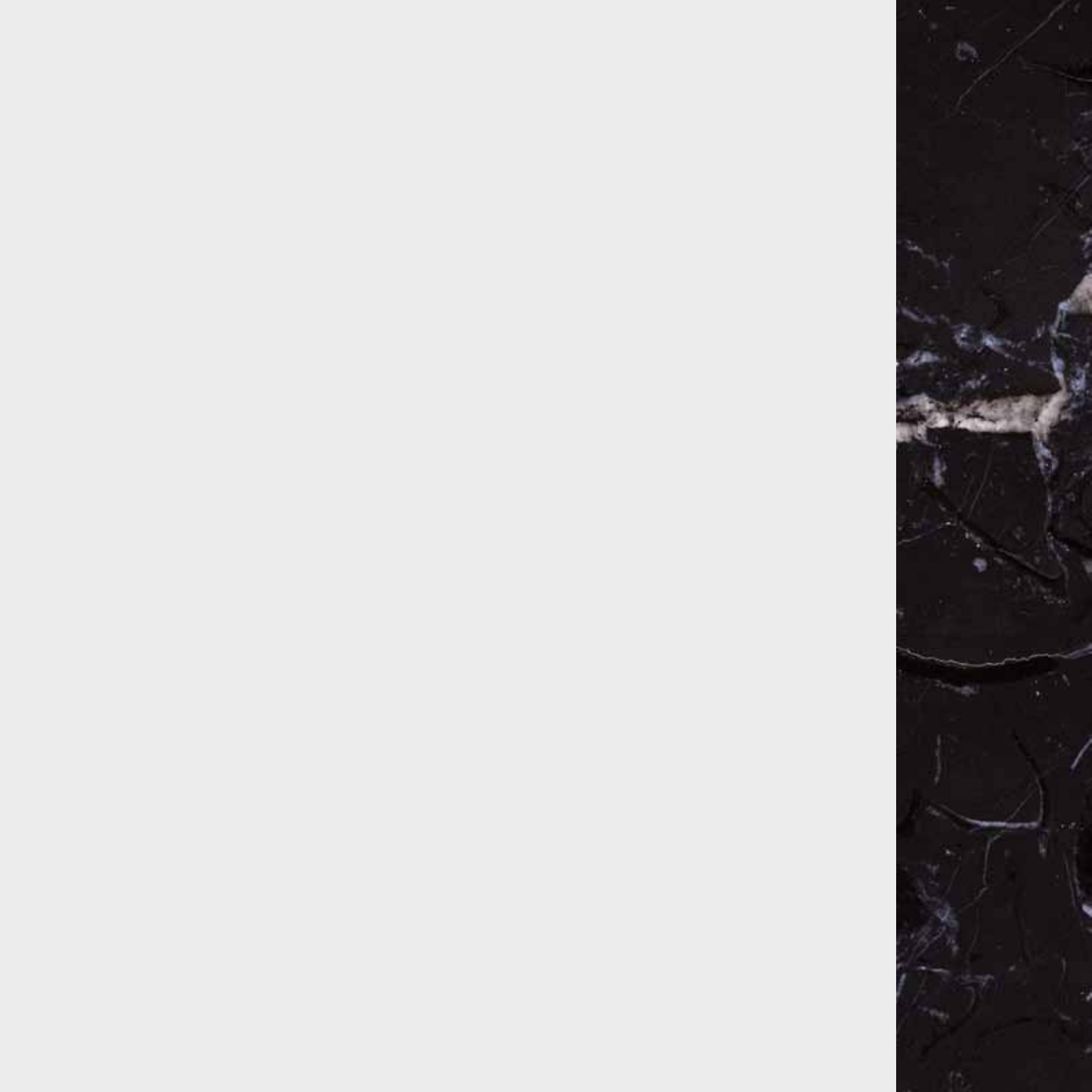



JABO MARMI S.A.  
39-200 Dębica - Nagawczyna 330  
tel. +48 14 6808101; fax +48 14 6808123  
[www.jabo-marmi.com.pl](http://www.jabo-marmi.com.pl)  
e-mail: [jabo@jabo-marmi.com.pl](mailto:jabo@jabo-marmi.com.pl)